



ІНСТРУКЦІЯ З ЕКСПЛУАТАЦІЇ

USER'S MANUAL

**ТЕЛЕВІЗОР
РІДКОКРИСТАЛІЧНИЙ
LED TV**

S55UHD20B, S65UHD20B, S75UHD20G

VINGA.UA

Шановний покупець!

ТМ «VINGA» висловлює Вам щиру подяку за вибір і гарантує високу якість придбаного Вами телевізора.

Будь ласка, уважно прочитайте дану інструкцію перед установкою та використанням. Рекомендується належним чином дотримуватися інструкції для подальшої перевірки. Зображення в цій інструкції з експлуатації призначені лише для наочного ілюстрування.

ЗМІСТ

Застереження щодо безпеки	2
Монтаж та підключення	6
Комплектація телевізора	6
Монтаж телевізора	6
Підключення периферійного обладнання	9
Кнопки панелі управління	11
Пульт дистанційного керування	17
Основні операції	18
• увімкнення/очікування	18
• вибір джерела сигналу	18
• опис роботи меню	19
• пошук каналів	19
• функція REC	20
• функція Time Shift	21
Інструкція з експлуатації інтелектуальної платформи	21
• основні операції	21
• швидкий запуск	21
• інтелектуальні програми	23
• налаштування мережі	25
Інформація щодо мережевої служби	27
Виявлення та усунення несправностей	28
Технічні характеристики	30
Інструкція з монтажу підставки	32
Гарантійний талон	49

ЗАСТЕРЕЖЕННЯ ЩОДО БЕЗПЕКИ

Дякуємо, що обрали високопродуктивний і багатофункціональний розумний LED телевізор, вироблений нашою компанією. Він принесе вам аудіовізуальну насолоду. Неправильна експлуатація може призвести до ураження електричним струмом та пожежі. Щоб гарантувати безпеку, продовжити термін служби даного виробу та забезпечити його високу продуктивність, будь ласка, уважно ознайомтесь з даною інструкцією з експлуатації. Зберігайте її для подальшого використання.



ОБЕРЕЖНО!

Може призвести до нещасних випадків вказує на заборонене поводження



Вказує на рекомендовані дії або дії, які не можна виконувати.



УВАГА!

Може призвести до травм або матеріальної шкоди



Вказує на операції, які повинні бути виконаними.

Якщо ви помітили наступні явища:

- Відмова живлення або нестабільна напруга.
- Нестандартний звук або запах пристрою.
- Шнур живлення змінного струму пошкоджено.
- Телевізор пошкоджено через падіння або удар.
- У телевізорі є будь-які рідкі або сторонні речовини.

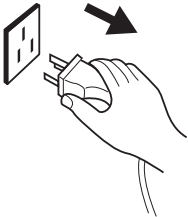

Негайно вимкніть телевізор, від'єднайте шнур живлення від розетки та зверніться до авторизованого сервісного центру.

Якщо ви помітили витік будь-якого горючого газу, не відмикайте шнур живлення телевізора або інших електричних приладів; замість цього негайно закрийте клапан газу і відкрийте двері та вікна.

**ОБЕРЕЖНО!**

- Використовуйте джерела живлення лише 100-240 В, 60/50 Гц
- За для безпеки телевізор повинен бути підключений до розетки з заземленням.
- Всі кабелі можуть бути підключені або відключені лише після вимкнення живлення.
- Не встановлюйте телевізор на хитку поверхню, інакше це може призвести до падіння, пошкодження або навіть пожежі.
- Не встановлюйте телевізор у такому середовищі:
 1. Де є прямі сонячні промені, волога, перегрівання, переохолодження або важкий пил;
 2. Біля легкозаймистих або вибухонебезпечних речовин;
 3. Біля джерела легкозаймистого або агресивного газу;
 4. У ванній, кухні тощо.
- Не використовуйте пошкоджену або неправильну розетку живлення.
Переконайтесь, що штепсель та розетка підключені належним чином.
- Штепсель та розетка повинні бути без пилу на металевих деталях.
- Не пошкодьте шнур живлення:
 1. Забороняється переобладнати шнур живлення;
 2. Не кладіть важкі об'єкти на шнур живлення;
 3. Тримайте шнур живлення подалі від джерела тепла;
 4. Не відтягуйте шнур живлення під час від'єднання.

**ОБЕРЕЖНО!**

- Не підключайте надто багато приладів до одного мережевого фільтру, це може спричинити пожежу через високе енергоспоживання.
- Не підносьте відкрите полум'я (наприклад, запалену свічку) до телевізора, це може призвести до ураження електричним струмом або пожежі.
- Не кладіть тару з водою на телевізор, щоб уникнути ураження електричним струмом або вогню, спричиненого витоком води.

- Уникайте потрапляння металевих предметів або рідини в сигнальний з'єднувач або вентиляційні отвори, щоб уникнути короткого замикання та пошкодження виробу, а також ураження електричним струмом.
- Слоти на корпусі призначені для випуску тепла, щоб гарантувати, що всі внутрішні компоненти не досягають додаткової високої температури і можуть працювати нормально протягом тривалого часу. Будь ласка, не закривайте отвори при встановленні телевізора.

Не торкайтеся вилки мокрими руками, це може спричинити ураження електричним струмом.

Не вмикайте телевізор у грозову погоду; замість цього вийміть штепсель та антенний штекерний з'єднувач, щоб уникнути удару блискавки.

Не розбирайте телевізор самостійно, це може призвести до ураження електричним струмом або пожежі. Зверніться до кваліфікованого персоналу для обслуговування.



УВАГА!

- Щоб відрегулювати положення або кут телевізора, будь ласка відключіть всі дроти і повільно рухайте, слідкуючи щоб телевізор не впав.
- Не згинайте та не стискайте екран, не стукайте та не торкайтеся до нього жорсткими предметами.
- Не використовуйте телевізор одразу після його перенесення в місця з високою температурою з місць з низькою температурою, це призведе до несправностей всередині телевізора та збоїв в його роботі.
- Якщо екран розбитий і рідина потрапила вам на шкіру, негайно промийте шкіру чистою водою протягом 15 хвилин та зверніться до лікаря.
- При транспортуванні телевізора в руках, будь ласка, візьміть його за кути та тримайте нижню частину; не притискайте панель.

- Відображення одного і того ж зображення протягом тривалого часу або активне зображення з фіксованими словами, знаками, є "інерційністю зображення" на екрані, яке не зникає після вимкнення протягом тривалого часу. Це небажане явище не покривається гарантією.
- Експлуатація без шкоди здоров'ю:
 1. Дивіться телевізор при відповідному світлі; недостатньо світла або тривалий час перегляду можуть пошкодити очі.
 2. Відрегулюйте гучність, щоб уникнути пошкодження слуху.
- Від'єднайте шнур живлення пристрою, щоб відключити джерело живлення.
- Шнур живлення повинен бути надійно з'єднаний з розеткою живлення.
- Всі технічні характеристики в інструкції з експлуатації та на упаковці можуть бути змінені без попередження.

**УВАГА!**

- Не дозволяйте дітям залазити на телевізор.
- Тримайте невеликі приладдя в недоступних для дітей місцях в місцях.
- Якщо телевізор не буде використовуватися протягом тривалого часу, будь ласка, вимкніть пристрій та відключіть шнур живлення.
- Перед очищенням телевізора від'єднайте шнур живлення та протріть його м'якою ганчіркою; не використовуйте хімічні реактиви та уникайте потрапляння сторонніх речовин у пристрій. Неправильне очищення (наприклад, рідина для чищення, вода і т. д.) може призвести до пошкодження зовнішнього вигляду продукту, стирання інформації про продукт, навіть потрапляння рідин в телевізор та пошкодження компонентів, тому телевізор може не працювати.

HDMI

Терміни HDMI, мультимедійний інтерфейс високої чіткості HDMI та логотип HDMI є товарними знаками або зареєстрованими товарними знаками компанії HDMI Licensing Administrator, Inc. у США та інших країнах.

МОНТАЖ ТА ПІДКЛЮЧЕННЯ

Комплектація виробу

1. Телевізор.
2. Інструкція з експлуатації.
3. Пульт ДК.
4. Шнур живлення (можливо підключений до телевізора).
5. Аудіокабель (опціональний)

МОНТАЖ ТЕЛЕВІЗОРА

Поради щодо встановлення

- Телевізор повинен бути встановлений біля розетки змінного струму для легкого підключення та відключення.
- Для вашої безпеки, будь ласка, виберіть відповідний кронштейн для кріплення на стіну або підставку.
- Щоб запобігти пошкодженню, потрібно встановити телевізор на стійку площину або встановити на тверду стіну.
- Попросіть кваліфікований персонал встановити телевізор на стіну. Неправильне встановлення може призвести до падіння телевізора.
- Не розміщуйте телевізор у будь-якому місці, сприйнятливому до механічної вібрації.
- Не розташовуйте телевізор у будь-якому місці, куди можуть потрапити комахи.
- Не встановлюйте телевізор напроти кондиціонера, адже внутрішня панель дисплея може конденсувати вологість і це призведе до несправності.
- Не розташовуйте телевізор у будь-якому місці з сильним магнітним полем, інакше воно може пошкодити електромагнітною хвилею.

Установка на підставку

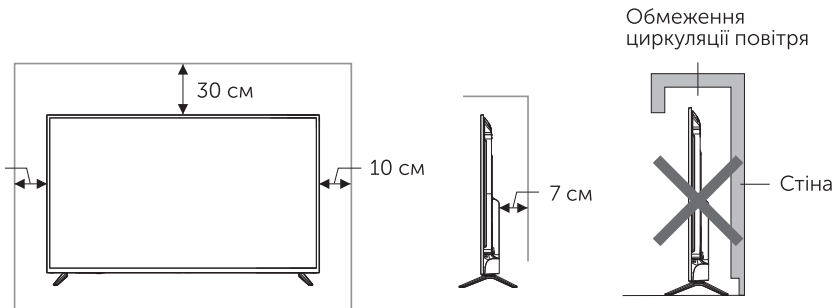

Установка на стіну

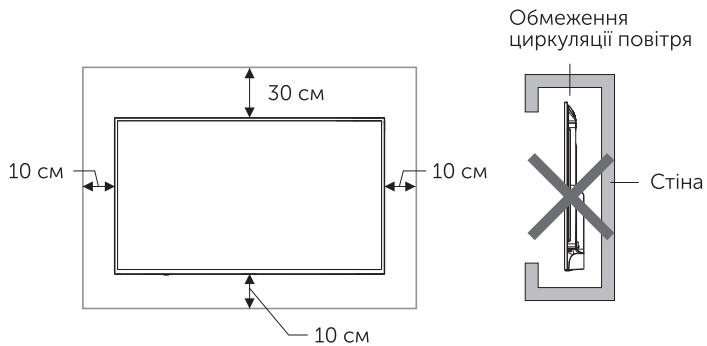

Вентиляція

- Навколо телевізора має бути простір, як показано на малюнку.
- Не закривайте вентиляційні отвори та не вставляйте сторонні предмети в корпус.
- Не встановлюйте пристрій на місце з обмеженим простором, наприклад, книжкову шафу або вбудовану шафу, якщо телевізор не вентиляований належним чином.

**ОБЕРЕЖНО!**

Ніколи не розміщуйте телевізор у хиткому місці. Телевізор може впасти, завдавши серйозних травм чи смерть. Багато травм можна уникнути шляхом прийняття простих запобіжних заходів, таких як:

- Використовуйте шафу або стійки, рекомендовані виробником телевізора.
- Використовуйте лише ті меблі, які можуть безпечно підтримувати телевізор.
- Телевізор не повинен бути розташованим на краю меблів.
- Не розміщуйте телевізор на високих меблях (наприклад, шафи або книжкові шафи), не закріпивши меблі та телевізор до відповідної підставки.
- Не розміщуйте телевізор на тканині або інших матеріалах, які можуть бути розташовані між телевізором та поверхнею меблів.
- Поясніть дітям, що залазити на меблі з метою дістатися до телевізора або пульта ДК небезпечно.

Слідуйте цим правилам завжди при встановленні чи переміщенні телевізора.

ПІДКЛЮЧЕННЯ ПЕРИФЕРІЙНОГО ОБЛАДНАННЯ

Примітка:

1. USB-інтерфейси підтримують периферійне обладнання, включаючи USB накопичувачі, USB миші, клавіатури тощо.
2. Якщо потрібно підключити пристрій, який підтримує функцію ARC, виберіть інтерфейс HDMI-1.
3. Роз'єм HDMI може реалізувати функцію роз'єму DVI із зовнішнім комутатором HDMI / DVI.
4. Периферійне обладнання та кабелі, описані в цьому посібнику, слід придбати окремо.

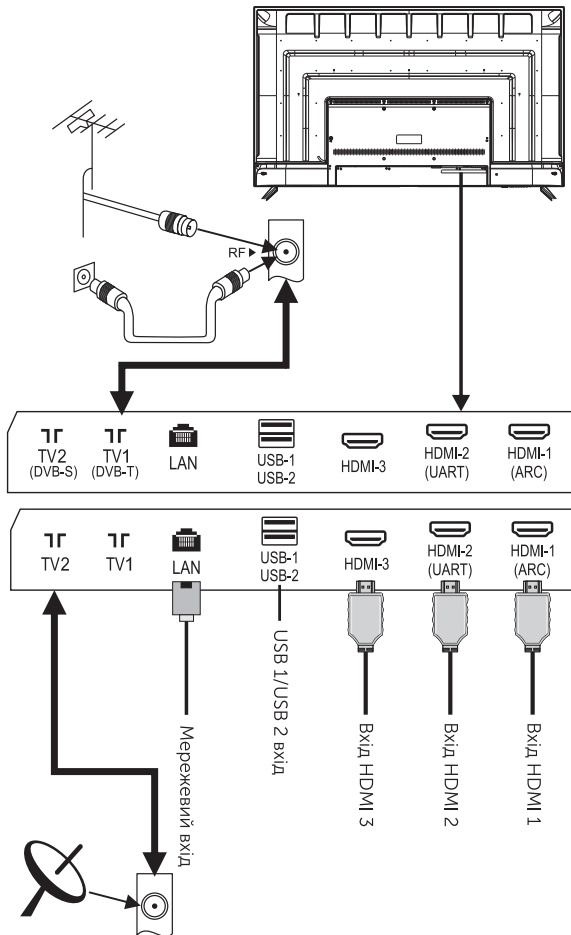

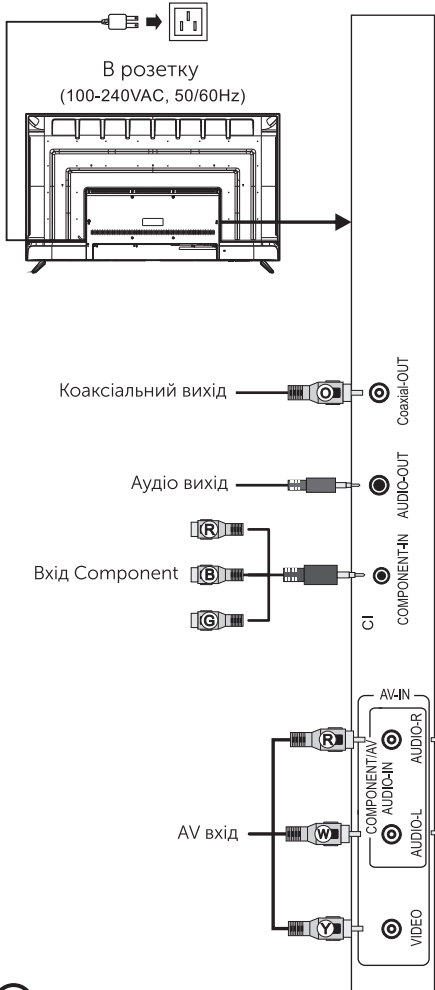

- Ⓨ жовтий (VIDEO сигнальний кабель)
- Ⓦ білий (Audio-L сигнальний кабель)
- Ⓞ помаранчевий (Коаксiальний сигнальний кабель)
- Ⓡ червоний (Audio-R та Pr/Cr сигнальний кабель)
- ⓐ зелений (Y сигнальний кабель)
- ⓑ блакитний (Pb/Cb сигнальний кабель)





⊘ ОБЕРЕЖНО!

Підключаючи зовнішню антену до телевізора, будь ласка, спочатку вимкніть основний мережевий вимикач телевізора. Не підносьте зовнішню антену до лінії електропередач високої напруги, щоб уникнути ураження електричним струмом. Дротова мережева антена, підключена до цього телевізора, повинна бути ізольована від захисного заземлення, або ж це може спричинити пожежу або інші небезпеки.

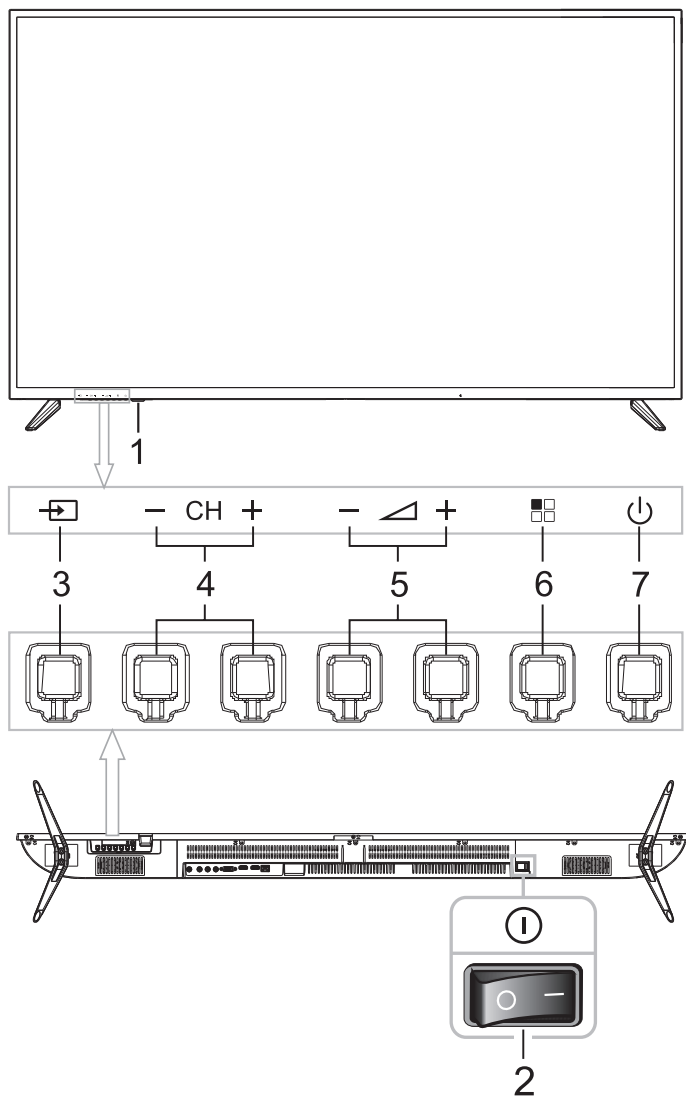
КНОПКИ КЕРУВАННЯ ПУЛЬТОМ

*для телевізора 55"







- 1) Світлодіодний індикатор живлення та дистанційне приймаюче вікно.
- 2)  Перемикач живлення (опціонально): натисніть " I ", щоб увімкнути живлення, і натисніть " O ", щоб вимкнути живлення.
- 3)  (**SOURCE**): Натисніть цю кнопку, щоб увійти в меню для вибору джерела сигналу; в режимі екранного меню натисніть цю кнопку, щоб підтвердити операцію. Функція відповідає клавіші [OK] на пульті дистанційного керування.
- 4) (**CH- / CH +**): клавіша перемикання каналів; під час роботи екранного меню натискайте клавіші для вибору пунктів. Функція є такою ж, як кнопка [▼] / [▲] на пульті дистанційного керування.
- 5)  (**VOL- / VOL +**): клавіша зменшення / збільшення гучності; під час роботи з екранним меню натискайте клавіші для налаштування аналогового значення обраного об'єкта. Ця функція є такою ж, як кнопка [◀] / [▶] на пульті дистанційного керування.
- 6)  (**MENU**): Натисніть цю клавішу, щоб відобразити меню налаштування.
- 7)  Режим очікування: Клавіша для увімкнення телевізора або переходу до режиму очікування.

Примітка:

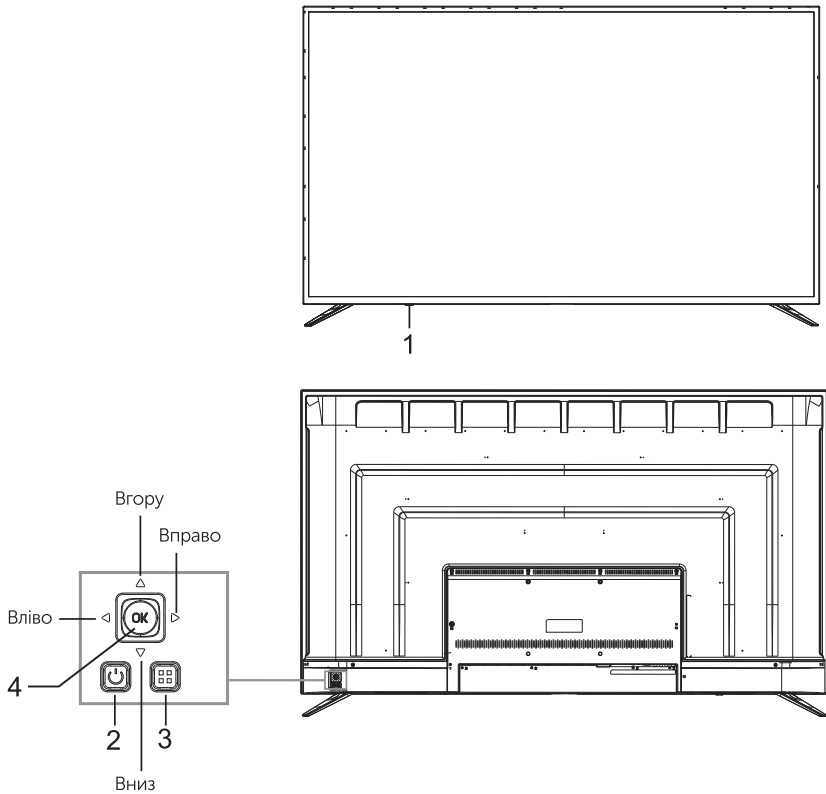
1. Зовнішній вигляд фактичного виробу може дещо відрізнятись від наведеного зображення.
2. У інтелектуальному режимі керуйте за допомогою пульта дистанційного керування.

*для телевізора 65"



- 1) Світлодіодний індикатор живлення та дистанційне приймаюче вікно.
- 2)  Режим очікування: Клавiша для увiмкнення телевізора або переходу до режиму очікування, функція відповідає клавiші [] на пульті дистанційного керування.
- 3)  (**MENU**): Натисніть цю клавiшу, щоб вiдобразити меню налаштування. У режимі екранного меню натисніть цю клавiшу, щоб повернутися до попереднього меню, функція відповідає клавiші [**MENU**] на пульті дистанційного керування.
- 4) Клавiша комбiнації кнопок:

Натискання клавiші **OK**:

- ① У режимі неекранного меню натисніть **OK**, щоб увійти до меню для вибору джерела сигналу, функція відповідає клавiші [**SOURCE**] на пульті дистанційного керування.
- ② У режимі екранного меню натисніть **OK**, щоб підтвердити операцію, функція відповідає клавiші [**OK**] на пульті дистанційного керування.

Натискання клавiші **Вгору/Вниз**:

- ① У режимі телебачення натисніть клавiшу **Вгору/Вниз** для перемикання каналу вперед/назад, функція відповідає клавiші [**P[^]/v**] на пульті дистанційного керування.
- ② У режимі екранного меню натисніть клавiшу **Вгору/Вниз** для налаштування аналогового значення обраного об'єкта, функція відповідає кнопкам [**▲**] / [**▼**] на пульті дистанційного керування.

Натискання клавiші **Вліво/Вправо**:

- ① У режимі неекранного меню натисніть клавiшу **Вліво/Вправо** щоб зменшити/збільшити звук, функція відповідає кнопкам [**◀ - / +**] на пульті дистанційного керування.
- ② У режимі екранного меню натисніть клавiшу **Вліво/Вправо** для налаштування аналогового значення обраного об'єкта, функція відповідає кнопкам [**◀**] / [**▶**] на пульті дистанційного керування.

Примітка:

1. Зовнішній вигляд фактичного виробу може дещо відрізнятись від наведеного зображення.
2. У інтелектуальному режимі керуйте за допомогою пульта дистанційного керування.

*для телевізора 75"

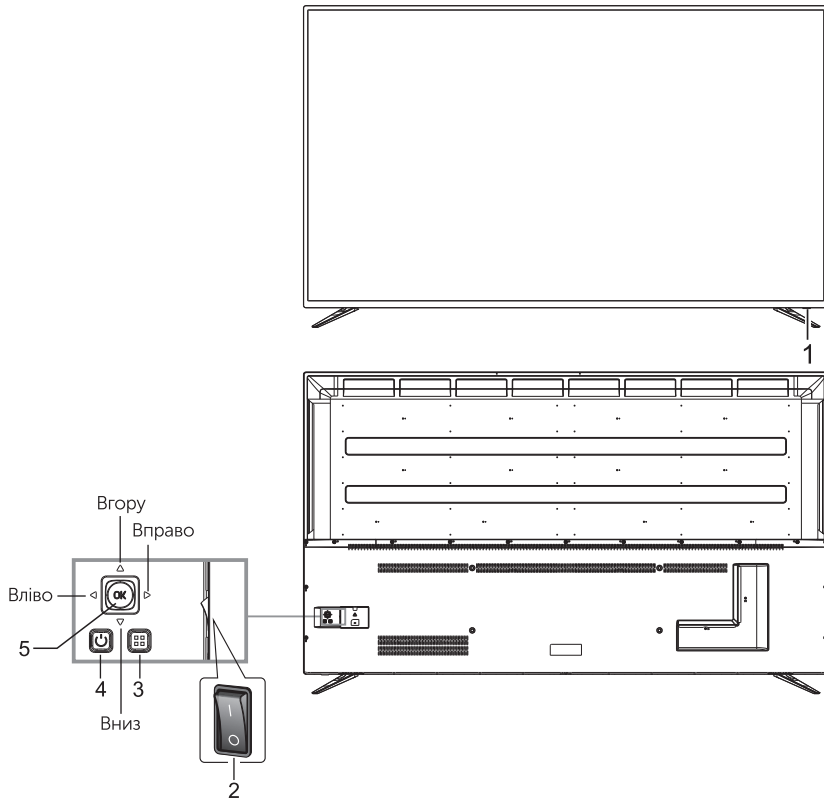

- 1) Світлодіодний індикатор живлення та дистанційне приймаюче вікно.
- 2) Перемикач живлення (опціонально): натисніть " I "; щоб увімкнути живлення, і натисніть " O ", щоб вимкнути живлення.
- 3) (**MENU**): Натисніть цю клавішу, щоб відобразити меню налаштування. У режимі екранного меню натисніть цю клавішу, щоб повернутися до попереднього меню, функція відповідає клавіші **[MENU]** на пульті дистанційного керування.
- 4) Режим очікування: Клавіша для увімкнення телевізора або переходу до режиму очікування, функція відповідає клавіші на пульті дистанційного керування.

5) Клавiша комбiнацiї кнопок:

Натискання клавiшi **OK**:

- ① У режимi неекранного меню натиснiть **OK**, щоб увiйти до меню для вибору джерела сигналу, функцiя вiдповiдає клавiшi **[SOURCE]** на пультi дистанцiйного керування.
- ② У режимi екранного меню натиснiть **OK**, щоб пiдтвердити операцiю, функцiя вiдповiдає клавiшi **[OK]** на пультi дистанцiйного керування.

Натискання клавiшi **Вгору/Вниз**:

- ① У режимi телебачення натиснiть клавiшу **Вгору/Вниз** для перемикання каналу вперед/назад, функцiя вiдповiдає клавiшi **[P ^/v]** на пультi дистанцiйного керування.
- ② У режимi екранного меню натиснiть клавiшу **Вгору/Вниз** для налаштування аналогового значення обраного об'єкта, функцiя вiдповiдає кнопкам **[▲] / [▼]** на пультi дистанцiйного керування.

Натискання клавiшi **Влiво/Вправо**:

- ① У режимi неекранного меню натиснiть клавiшу **Влiво/Вправо** щоб зменшити/збiльшити звук, функцiя вiдповiдає кнопкам **[◀ - / +]** на пультi дистанцiйного керування.
- ② У режимi екранного меню натиснiть клавiшу **Влiво/Вправо** для налаштування аналогового значення обраного об'єкта, функцiя вiдповiдає кнопкам **[◀] / [▶]** на пультi дистанцiйного керування.

Примiтка:

1. Зовнiшнiй вигляд фактичного виробу може дещо вiдрiзнятися вiд наведеного зображення.
2. У iнтелектуальному режимi керуйте за допомогою пульта дистанцiйного керування.

Пульт дистанційного керування

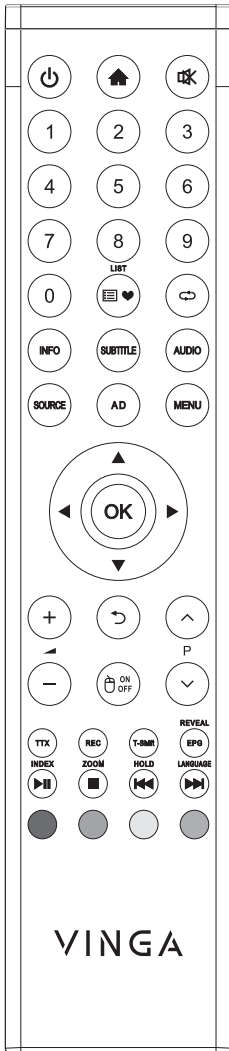

Кнопки пульта ДК

Кнопки	Функції
Power	Переключення між режимами роботи та очікування
Home	Перехід до домашньої сторінки або перехід до інтелектуального режиму
MUTE	Увімкнення / вимкнення звуку
Number keys (0~9)	Клавіші вводу номеру або обрання каналів по номеру
List	Переглянути список програм
	Повернутися до останнього каналу
SOURCE	Виберіть джерело сигналу, (лише в телевізійному режимі)
MENU	Показати OSD меню
Cursor keys	Вибрати елементи або налаштувати значення
OK	Підтвердьте операцію.
VOL+/-	Регулювання гучності
Return	Повернутися на попередню сторінку
	Увімкнення/вимкнення маніпулятора
CH +/-	Зміна каналів програми
INFO	Відображення інформації про програму
SUBTITLE	Вибір мови субтитрів
AUDIO	Вибір мови аудіо
AD	Увімкнення / вимкнення пов'язаного аудіо
TTX	Відображення режиму телетексту
REC	Запис програми
T-Shift	Зміна часу в режимі DTV
REVEAL (EPG)	Відображає прихований текст у режимі телетексту, (інформація щодо каналів)
INDEX	Відображення класифікаційної сторінки у режимі телетексту (функція відтворення та паузи в режимі мультимедіа)
ZOOM	Регулювання розміру телетексту (функція зупинки в режимі мультимедіа)
HOLD	Зберігає пристрій програвання на поточній сторінці (останній файл в режимі мультимедіа)
LANGUAGE	Зміна мови телетексту, (Наступний файл у мультимедіа).
Червона кнопка Зелена кнопка Жовта кнопка Блакитна кнопка	Спеціальні функціональні клавіши

Примітка:

Зовнішній вигляд фактичного пульта дистанційного керування може дещо відрізнятися від наведеного зображення.

ОСНОВНІ ОПЕРАЦІЇ

Примітка:

1. Описані операції і клавіші відносяться виключно до пульта дистанційного керування. Для роз'яснення роботи клавіш панелі керування зверніться до розділу «**Кнопки панелі управління**»
2. Операції з меню описані в цій інструкції з експлуатації відповідно до телевізійного режиму. Операції в інших режимах подібні до тих, що описані в телевізійному режимі і користувачі можуть мати це на увазі.
3. Перед підключенням переконайтеся, що напруга в мережі змінного струму є стабільною та відповідає вимогам пристрою.

УВІМКНЕННЯ/ОЧІКУВАННЯ

Підключіть кабель живлення до мережі змінного струму. Натисніть кнопку "ⓘ" на телевізорі (якщо ця кнопка відсутня, пропустіть цей крок), потім натисніть клавішу [⏻] щоб увімкнути телевізор. На екрані буде відображено меню «**Привітання**». Потім ви можете встановити **Мову, Мережу та Час** відповідно до ваших потреб. Оберіть «**Готово**» та натисніть **ОК**, щоб закрити налаштування.

В режимі роботи, при натисканні клавіші [⏻] телевізор перейде до режиму очікування.

★ Порада:

Цей пристрій оснащений функціями енергозбереження. Якщо немає вхідного сигналу, він автоматично увійде в режим очікування через п'ять хвилин. Також пристрій може переходити в режим очікування в заданий користувачем час.

ВИБІР ДЖЕРЕЛА СИГНАЛУ

Ви можете підключати різні пристрої до телевізора та переглядати зображення високої якості, якщо ваш відеопристрій має HDMI, AV та інші вихідні відео порти. Ви можете вибрати один з них та підключитися до відповідних вхідних портів телевізора. Після підключення увімкніть пристрій та натисніть клавішу [**SOURCE**], тоді на екрані з'явиться меню джерела сигналу. Натискаючи клавіші [◀]/[▶] оберіть необхідний та натисніть клавішу [**ОК**] для підтвердження.

Опис роботи меню

Натисніть клавішу **[MENU]** для відображення на екрані головного меню:

1. Натискаючи клавіші **[▲]** / **[▼]** оберіть необхідний розділ  **Зображення**,  **Звук**,  **Канал**,  **Налаштування**,  **Батьківський контроль** та натисніть **[▶]** для підтвердження.
2. Натискаючи клавіші **[▲]** / **[▼]** оберіть необхідні опції в обраному розділі.
3. Натисніть клавішу **[OK]** для переходу у підменю обраної опції.
4. Натискаючи клавіші **[◀]** / **[▶]** встановіть необхідне значення або налаштування.
5. Коли на екрані з'явиться головне меню, натисніть клавішу **[MENU]** для виходу з екранного меню. Коли телевізор показує підменю, натиснувши клавішу **[↶]** телевізор повернеться до попереднього меню.
6. Під час операцій з меню іконки не дійсних параметрів змінюють свій колір на сірий.

Примітка:

Пароль за замовчуванням для системи блокування: **0000**.

Пошук каналів

Налаштуйте канали, перш ніж переглядати телевізор. Перед скануванням, будь ласка, переконайтесь, що антену правильно під'єднано, і виберіть необхідний тип антени. Наступний приклад пошуку каналів та типу антени знаходиться у стандарті DVB-T.

Автоналаштування

Натисніть клавішу **[MENU]**, виберіть  **Канал > Автоналаштування**, натисніть клавішу **[OK]**. Ви зможете обрати країну, в якій ви знаходитесь і натисніть **[OK]** для підтвердження (вам потрібно ввести пароль, коли країна буде вибрана). Після вибору пристрій запустить автоматичне налаштування після вибору **Почати Пошук**. Під час автоматичного налаштування ви можете обрати **Закінчити Пошук** для виходу.

Ручне налаштування DTV

Натисніть клавішу **[MENU]** і виберіть **Канал > Ручне налаштування DTV**, а потім натисніть клавішу **[OK]**, щоб увійти до меню ручного налаштування DTV. Натисніть клавішу **[◀]** / **[▶]**, щоб вибрати канал, а потім натисніть клавішу **[▼]**, щоб вибрати **Пошук** і натисніть клавішу **[OK]** для підтвердження.

Ручне налаштування ATV

Натисніть клавішу **[MENU]**, виберіть **Канал > Ручне налаштування ATV**, натисніть клавішу **[OK]**, щоб увійти до меню ручного налаштування ATV. Натисніть клавішу **[◀] / [▶]**, щоб вибрати частоту, після чого можна вибрати **Пошук вгору** або **Пошук вниз** для пошуку з високої частоти або низької частоти. Під час ручного пошуку ви можете натиснути клавішу **Закінчити Пошук**, щоб перервати пошук.

Опція REC

У режимі DTV натисніть **[REC]**, на екрані з'явиться меню параметрів REC, і система розпочне запис в реальному часі. Натисніть клавішу **[■]**, щоб зупинити та завершити запис. Натисніть клавішу **[MENU]** і виберіть «Налаштування» > «Список записів», тоді ви можете вибрати файл, який необхідно відтворити, і натисніть клавішу **[OK]**, щоб його запустити.

Іконка	Опис
	Play: Програвання
	Stop: Зупинка
	Pause: Пауза
	Rev: Для швидкого відтворення назад, натисніть клавішу [⏮] для звичайного відтворення.
	Rev: Для швидкого відтворення вперед, натисніть клавішу [⏭] для звичайного відтворення.
	Вперед: Перемотка на 30 с. вперед
	Назад: Перемотка на 30 с. назад

Примітка:

Функція запису може підтримувати лише запам'ятовуючий пристрій з файловою системою FAT32. Запам'ятовуючий пристрій з іншими файловими системами повинен бути відформатований; Перед форматуванням запам'ятовуючого пристрою зробіть резервне копіювання корисних даних, оскільки вміст запам'ятовуючого пристрою неможливо відновити після форматування.

ОПЦІЯ ЗМІЩЕННЯ ЧАСУ

У режимі DTV натисніть клавішу [**T-Shift**], меню параметрів зміщення часу відобразиться на екрані, і програма знаходитиметься в режимі призупинення. Натисніть клавішу [**▶II**], щоб відновити програму відтворення. Натисніть клавішу [**■**], щоб зупинити та вийти з опції зміщення часу. Коли користувач залишає програму на короткий час, функція зміщення часу може призупинити та кешувати програму відтворення на U-диск. Коли користувач відновлює відтворення, програма продовжує відтворюватися.

Іконка	Опис
	Play: Програвання
	Stop: Зупинка
	Pause: Пауза
	Rev: Для швидкого відтворення назад, натисніть клавішу [⏮] для звичайного відтворення.
	Rev: Для швидкого відтворення вперед, натисніть клавішу [⏭] для звичайного відтворення.
	Вперед: Перемотка на 30 с. вперед
	Назад: Перемотка на 30 с. назад
	Оберіть час для відтворення

ІНСТРУКЦІЯ З ЕКСПЛУАТАЦІЇ ІНТЕЛЕКТУАЛЬНОЇ ПЛАТФОРМИ

Основні операції

Натисніть клавішу [**▲**], щоб відобразити домашню сторінку

1. Натисніть клавіші [**▲**] / [**▼**] / [**◀**] / [**▶**], щоб вибрати програму;
2. Натисніть клавішу [**OK**], щоб запустити програму;
3. Натисніть [**↶**], щоб повернутися до попередньої сторінки;

★ Порада:

Операції в розумному режимі складні. Користувач може встановлювати програми різними способами, а операції, описані в даній інструкції з експлуатації, призначені лише для довідки. Частина додатків потребує зовнішнього обладнання для нормальної роботи. Деякі функції недійсні з пульта дистанційного керування. Для більш зручної роботи, будь-ласка, працюйте з USB-мишею та клавіатурою.

ШВИДКИЙ ЗАПУСК

Перш ніж користуватись цим пристроєм, ознайомтесь з наведеними нижче вказівками для кращої роботи.

Управління мишкою

1. Натискання: різко клацніть кнопку миші;
2. Натисніть і утримуйте: клацніть мишею і утримуйте не менше трьох секунд;
3. Клацання лівою клавішею миші має таку ж функцію, що і натискання клавіші **[OK]** на пульті дистанційного керування;
4. Натискання правої клавіші миші має таку ж функцію, що і натискання клавіші **[↵]** на пульті дистанційного керування.

Налаштування мови

Мова: у розумному режимі оберіть систему мови. Оберіть **Налаштування > Мова** та натисніть клавішу **[OK]**. Натисніть клавіші **[▲]** / **[▼]**, щоб вибрати потрібну мову, а потім натисніть клавішу **[OK]**.

Вибір способу вводу:

В розумному режимі виберіть **Налаштування > Всі Налаштування > Універсальні > Спосіб вводу**, натисніть **[◀]** / **[▶]**, щоб вибрати спосіб введення. Ви також можете завантажити та встановити третій спосіб введення.

Встановлення системного часу:

В розумному режимі виберіть **Налаштування > Дата і час > Автоматична Дата і час**, тоді телевізор буде відображати час, наданий мережею; обравши Використання телевізійного часу ви зможете встановити системний час вручну.

ІНТЕЛЕКТУАЛЬНІ ПРОГРАМИ

Браузер:

Ви можете використовувати браузер для показу тексту, відео, аудіо та іншої інформації в Інтернеті.

Перш ніж вийти в Інтернет, підключіть ваш телевізор до Інтернету; докладніше див. «Налаштування мережі».

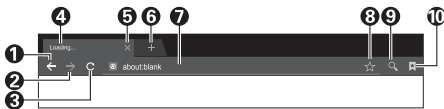

- 1 Назад на попередню веб-сторінку.
- 2 Перейдіть на наступну веб-сторінку.
- 3 Оновити веб-сторінку.
- 4 Вікно веб-сторінки браузера.
- 5 Закрити поточне вікно веб-сторінки.
- 6 Додати нове вікно веб-сторінки
- 7 Поле для введення URL-адреси
- 8 Можливість додавання закладок
- 9 Вхідна опція URL-адреси.
- 10 Опція для перегляду закладок

Як отримати доступ до веб-адреси?

Натисніть клавіші [▲] / [▼] / [◀] / [▶], щоб вибрати адресну стрічку, введіть веб-адресу в стрічці, а потім виберіть значок → в методі введення, далі натисніть [OK] для доступу до веб-адреси.

Примітка: Натисніть клавішу [MENU] для відображення опція меню браузера.

Як зберегти сторінку в закладці?

Виберіть ☆ іконку інтерфейсу веб-переглядача та натисніть [OK], щоб ввести вкладку веб-переглядача та веб-адресу. Виберіть Обліковий запис і натисніть клавішу [OK]. Натисніть клавіші [▲] / [▼], щоб вибрати обліковий запис для зберігання, а потім натисніть клавішу [OK]. Виберіть "OK", а потім натисніть клавішу [OK], щоб додати закладку.

Як скопіювати та вставити текст на веб-сторінці?

Наведіть курсор на текст для копіювання, натисніть і утримуйте ліву клавішу миші. Коли на екрані з'явиться курсор, перетягніть його, щоб вибрати текст. Виберіть COPY на екрані та клацніть лівою кнопкою миші. Виберіть цільову позицію, натисніть і потримайте ліву клавішу миші, а потім натисніть Вставити в спливаючому діалоговому вікні.

ПРОГРАМА ВСТАНОВЛЕННЯ APK

Програма встановлення Арк допомагає користувачам керувати програмами та встановлювати або видаляти програми на локальному диску.

Як встановити програму?

Виберіть **Мої програми > Всі програми > Керування файлами** і натисніть клавішу **[OK]**, щоб увійти, потім натисніть **[▲] / [▼] / [◀] / [▶]**, щоб вибрати APK і натисніть клавішу **[OK]**, щоб увійти. Виберіть необхідний інсталяційний файл на локальному диску і натисніть **OK** для встановлення. Деякі APK потребують налаштування безпеки під час її встановлення.

Як видалити програму?

Виберіть **Мої програми > Розумний помічник > Менеджер програм**. Оберіть програму, яку ви хочете видалити і натисніть кнопку **[OK]**, потім виберіть Видалити і натисніть кнопку **[OK]**, після чого система автоматично видаляє програму.

МУЛЬТИМЕДІЙНИЙ ПЛЕЄР

У розумному режимі виберіть **Мультимедіа** в головному інтерфейсі та натисніть клавішу **[OK]**, щоб запустити. Виберіть тип файлу з **Всі, Відео, Музика та Зображення**.

Відтворення файлів на локальному пристрої:

Перш ніж відтворювати файли на локальному диску, вставте USB-накопичувач в інтерфейс USB.



Виберіть локальний диск у каталозі файлів у центрі та натисніть клавішу **[OK]**, щоб увійти. Виберіть цільову папку, натисніть клавішу **[OK]**, щоб ввести папку, і натисніть клавішу **[↶]**, щоб повернутися на робочий стіл.

**УВАГА!**

1. Нестандартні USB-пристрої неможливо розпізнати; у цьому випадку, будь ласка, замініть на стандартний USB-пристрій;
2. Система потокового носія має певне обмеження на формат файлів; відтворення буде ненормальним, якщо він не типовий для системи;
3. Не знімайте USB-пристрій під час відтворення, інакше система або пристрій можуть мати збої в роботі; Перш ніж замінити пристрій USB, вимкніть джерело живлення;
4. Система підтримує стандартні пристрої USB1.1 та USB2.0, такі як USB накопичувачі та знімні жорсткі диски;
5. Максимальний вихідний струм USB-порту цього пристрою становить 500 мА, а самозахист буде активований, якщо він перевищує цю межу; будь ласка, використовуйте зовнішнє джерело живлення, якщо буде підключений зовнішній пристрій більш високого струму;
6. Система складна; коли вона читає або відтворює файли, екран може не працювати або деякі функції можуть бути недійсними через сумісність та стабільність USB-пристрою; у цьому випадку, будь ласка, вимкніть пристрій та повторно ініціалізуйте систему.

Клавіша **[OK]** може відображати або приховувати панель інструментів. Під час відтворення виберіть потрібний пункт меню та натисніть клавішу **[OK]** для виконання операції; ви можете натиснути клавішу **[↵]**, щоб вийти з режиму відтворення, або натисніть клавішу **[▶||]** / **[■]** / **[◀◀]** / **[▶▶]** на пульті ДК для виконання спрощеної операції.

НАЛАШТУВАННЯ МЕРЕЖІ**WI-FI**

1. У інтелектуальному режимі виберіть **Налаштування > Мережа > Wi-Fi**. Натисніть клавішу **[OK]**, після цього клавішами **[◀]** / **[▶]**, оберіть **On (Увімк.)** або **Off (Вимк.)**. Пристрій автоматично шукатиме сигнал ближньої бездротової мережі при виборі "On". Мережа з піктограмою  вказує, що пристрій підключається до мережі без пароля. Мережа з піктограмою  вказує, що вона зашифрована, і для підключення до мережі потрібно ввести правильний пароль.

2. Виберіть мережу, до якої необхідно підключитися в списку мереж, і натисніть клавішу **[OK]**;
3. Введіть пароль для підключення до мережі у полі **Пароль**, потім виберіть **Підключити** і натисніть клавішу **[OK]**, щоб підключитися до мережі;

Ethernet:

1. Виберіть **Налаштування > Мережа > Ethernet** і натисніть клавішу **[OK]**;
2. Встановіть **Автоматичне підключення** як **On (Увімкнено)** і ваш пристрій отримає IP-адресу автоматично;
3. Якщо пристрій не підтримує автоматичне отримання IP-адреси, потрібно встановити **Автоматичне підключення** як **Off (Вимкнено)**. Потім обрати IP Налаштування і натиснути **OK**;
4. Введіть IP-адресу, шлюз, довжину префікса мережі та іншу інформацію.
5. Виберіть **OK** та натисніть **[OK]** для підключення до мережі.

Портативна точка доступу

1. Виберіть **Налаштування > Мережа > Портативна точка доступу** і натисніть клавішу **[OK]**;
2. Виберіть **Налаштування хотспоту** і встановіть як **On (Увімкнено)**;
3. Введіть ім'я точки доступу в полі імені мережі;
4. У полі **Безпека** натисніть клавішу **[◀] / [▶]**, щоб вибрати тип захисту. Коли тип безпеки вибрано як Ні, пароль для підключення до мережі не потрібен. Якщо ви вибрали шифрування **WPA2 PSK**, вам потрібно ввести пароль більше восьми символів. Будь-хто, хто шукатиме вашу спільну мережу Wi-Fi, повинен ввести правильний пароль для підключення до мережі;
5. Ви можете задати необхідний пароль в полі для вводу паролю;
6. Виберіть **Зберегти** і натисніть клавішу **[OK]**, щоб зберегти налаштування, тоді на інших пристроях Wi-Fi при пошуці буде відображатися створена вами мережа.

ВАЖЛИВА ІНФОРМАЦІЯ ЩОДО МЕРЕЖЕВОЇ СЛУЖБИ

Весь зміст і послуги, описані щодо цього телевізора, належать третій стороні та захищені законами про авторське право, права на патенти, право на торговельну марку та / або інше право інтелектуальної власності. Зазначені матеріали та послуги призначені лише для ваших некомерційних цілей. Не дозволяється використовувати будь-який зміст або послугу без дозволу власника вмісту або постачальника послуг.

Наша компанія не несе відповідальності за будь-які прямі, опосередковані та випадкові втрати чи збитки, завдані вами або третіми сторонами щодо будь-якого вмісту, послуги або будь-якої інформації чи будь-якого програмного забезпечення даного комплекту за будь-яких обставин.

Послуги третьої сторони можуть бути змінені, видалені або зупинені без попередження. Наша компанія не передбачає та не гарантує постійну доступність певної послуги чи вмісту протягом будь-якого періоду часу.

Наша компанія не несе відповідальності за послуги, пов'язані з зазначеним сервісом та вмістом. Крім того, ми не будемо нести жодної відповідальності за обслуговування клієнтів. Будь ласка, зверніться безпосередньо до відповідного постачальників послуг, якщо у вас виникли проблеми та запит на обслуговування щодо відповідної послуги.

ВИЯВЛЕННЯ ТА УСУНЕННЯ НЕСПРАВНОСТЕЙ

Екран «сніжить» та є шум у супровідному звуці.

1. Перевірте, чи антена та кабель у хорошому стані.
2. Перевірте тип антени (VHF / UHF).
3. Відрегулюйте напрям та положення антени.
4. Спробуйте використати підсилювач сигналу.

На екрані немає ні зображення, ні звуку. Індикатор не світиться.

1. Перевірте, чи підключений кабель живлення.
2. Натисніть кнопку [ⓘ] на панелі (якщо цієї кнопки немає, цей крок вам не потрібен).

На зображеннях з'являються пунктирні лінії або смужки.

Не використовуйте фен для волосся біля телевізора та регулюйте напрямок антени, щоб зменшити перешкоди.

Роздвоєні зображення.

1. Використовуйте високоорієнтовану антену.
2. Відрегулюйте напрямок антени.

Зображення безбарвні.

Відрегулюйте параметр "Зображення", щоб збільшити насиченість кольорів.

Телевізор не програв звук.

1. Відрегулюйте гучність належним чином.
2. Натисніть клавішу [MUTE] на пульті, щоб скасувати режим без звуку.

На екрані не відображаються зображення вхідного сигналу. Індикатор блимає.

1. Перевірте підключений кабель.
Повторно підключіть його.
2. Телевізор може бути в режимі очікування, будь ласка, перезавантажте його.

Відстань до пульта ДК коротка або він не працює.

1. Видаліть об'єкт, щоб не блокувати вікно прийому дистанційного керування.
2. Замініть елементи живлення.

Браузер не може отримати доступ до будь-якого посилання.

1. Попросіть адміністратора мережі отримати доступну IP-адресу та інші параметри.
2. Перевірте, чи підключений мережевий кабель.
3. Зверніться до постачальника послуг мережі.

Відтворення відео в Інтернеті надто повільне.

1. Будь ласка, оновіть пропускну здатність мережі до більш високої.
2. Будь ласка, спробуйте отримати контент на інших ресурсах.

Телевізор не працює або працює повільно.

Від'єднайте телевізор від мережі живлення, а через 1-2 хвилини знову підключіть та увімкніть телевізор.

ТЕХНІЧНІ ХАРАКТЕРИСТИКИ

Основний блок

Макс. роздільна здатність	3840x2160
---------------------------	-----------

Живлення	100-240VAC 60/50Гц
----------	--------------------

Потужність аудіо сигналу	8Вт + 8Вт
--------------------------	-----------

РОБОЧЕ СЕРЕДОВИЩЕ:	
Температура	5°C~40°C
RH	10%~85%
Атмосферний тиск	86кПа~106кПа

СЕРЕДОВИЩЕ ЗБЕРІГАННЯ:	
Температура	-20C~55C
RH	5%~95%
Атмосферний тиск	86кПа~106кПа

Розміри (ДхВхШ) та вага

Для телевізора з діагоналлю 55"

За винятком бази Без упаковки: 1241x83x720 (мм³)

Включаючи базу Без упаковки: 1241x261x776 (мм³)
З упаковкою: 1347x141x814 (мм³)
Вага нетто: 12,9 кг
Вага брутто: 15,2 кг

Для телевізора з діагоналлю 65"

За винятком бази Без упаковки: 1464x85x845 (мм³)

Включаючи базу Без упаковки: 1464x258x906 (мм³)
З упаковкою: 1681x175x949 (мм³)
Вага нетто: 20,5кг
Вага брутто: 30,2 кг

Для телевізора з діагоналлю 75"

За винятком бази Без упаковки: 1682x85x969 (мм³)

Включаючи базу Без упаковки: 1682x331x1031 (мм³)
З упаковкою: 1862x224x1154 (мм³)
Вага нетто: 34,4кг
Вага брутто: 45,7кг

Технічні характеристики телевізора

- Стандарт, що підтримується:
ATV: PAL D/K, I, B/G, SECAM D/K, B/G, L;
DTV: DVB-T/T2/C (DVB-S/S2 опціонально).
- Вхід антени: 75 Ω коаксіальний, незбалансований..
- AV відео вхід: 75 Ω, 1+/-0.1Vp-p, RCA terminal.
- AV аудіо вхід: 20K Ω, 0.2~2Vrms.
- Відеовхід HDMI: 480i, 480P, 576i, 576P, 720P, 1080i, 1080P, 2160P.
- Наявний об'єм внутрішньої пам'яті відповідно до фактичної конфігурації.
- Наявний об'єм кеш-пам'яті відповідно до фактичної конфігурації.
- Бездротовий зв'язок: Wi-Fi (IEEE 802.11 b/g/n).
- Інтелектуальна операційна система: Android.

РЕЖИМ ВІДОБРАЖЕННЯ HDMI

Відеорежим

№	Режим	Роздільна здатність	Частота оновлення
1	SD	720×480 i/p	60 Гц
2		720×576 i/p	50 Гц
3	HD	1280×720 i/p	50 Гц
4			60 Гц
5	FHD	1920×1080 i/p	50 Гц
6			60 Гц
7	UHD	3840×2160 i/p	24 Гц
8			25 Гц
9			30 Гц
10			50 Гц
11			60 Гц

Примітка:

У режимі UHD частота оновлення 50 Гц та 60 Гц ефективна лише для HDMI версії 2.0.

Режим VESA

№	Режим	Роздільна здатність	Частота оновлення
1	VGA	640×480	60 Гц
2	SVGA	800×600	60 Гц
3	XGA	1024×768	60 Гц
4	SXGA	1280×1024	60 Гц
5	WXGA	1600×900	60 Гц
6	WUXGA	1920×1080	60 Гц
7	4K	3840×2160	30 Гц
8			60 Гц

Примітка:

У режимі 4K, частота оновлення 60 Гц ефективна тільки для HDMI версії 2.0.

Power management

Режим	Споживання енергії		
	55"	65"	75"
Звичайна робота	≤ 155В	≤ 180В	≤ 300В
Режим очікування	≤ 0.5W	≤ 0.5W	≤ 0.5W

ІНСТРУКЦІЯ З МОНТАЖУ ПІДСТАВКИ

Спочатку поставте корпус телевізора, відокреміть ліву та праву ніжку та корпус телевізора в передньому і задньому напрямку. Потім встановіть основу в нижній частині задньої кришки корпусу по напрямку стрілки, як на малюнку, вирівняйте позицію колонки верхньої основи та розташування отвору дна задньої кришки корпусу, вирівняйте гвинтові отвори, потім закріпіть гвинти (зверніть увагу, що базовий модуль повинен бути налаштований на статусі фігури, в іншому випадку він не може бути встановлений).

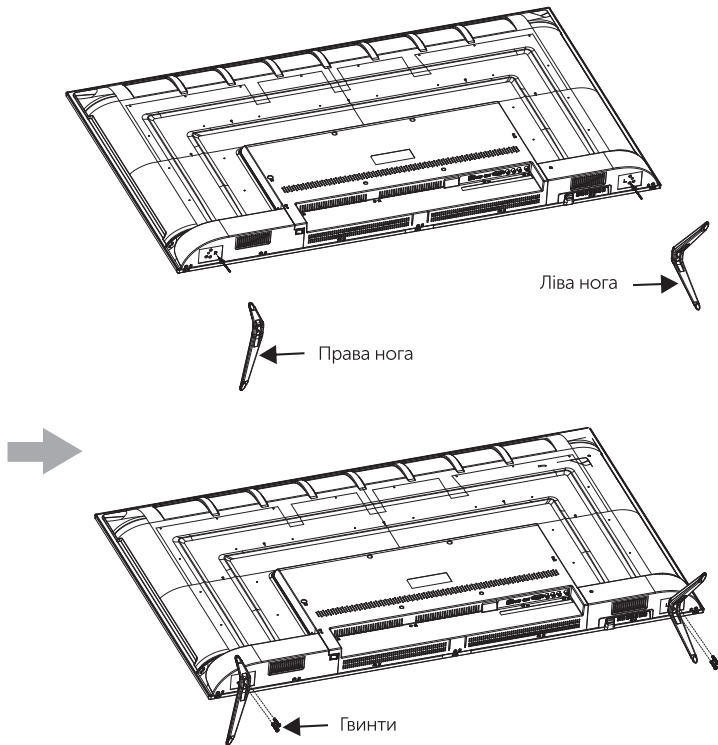

Примітка:

Фактичний вигляд телевізора може відрізнятися від фотографій; будь ласка, перегляньте фактичний пристрій.

Спочатку поставте корпус телевізора, відокреміть ліву та праву ніжку та корпус телевізора в передньому і задньому напрямку. Потім встановіть основу в нижній частині задньої кришки корпусу по напрямку стрілки, як на малюнку, вирівняйте позицію колонки верхньої основи та розташування отвору дна задньої кришки корпусу, вирівняйте гвинтові отвори, потім закріпіть гвинти (зверніть увагу, що базовий модуль повинен бути налаштований на статусі фігури, в іншому випадку він не може бути встановлений).

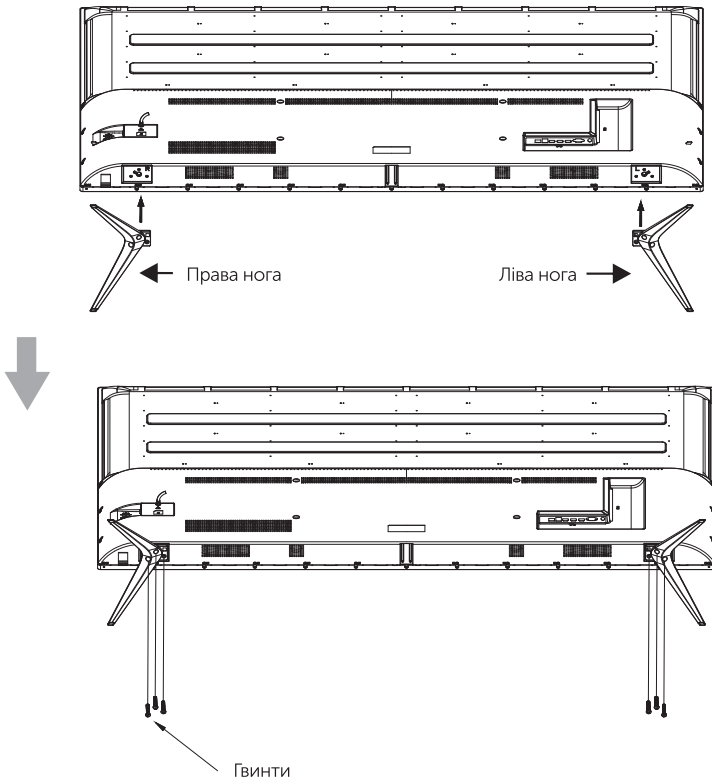

Примітка:



Фактичний вигляд телевізора може відрізнятися від фотографій; будь ласка, перегляньте фактичний пристрій.

Contents

Safety Warning and Notice	34
Mounting and Connecting	36
Packing list.....	36
Mounting the TV set.....	36
Connecting peripheral equipment.....	37
Panel Control Keys	38
Remote Control	40
Basic Operations	42
Turning on/Standby.....	42
Signal source selection.....	42
Menu operation description.....	42
Program scanning.....	42
REC option.....	42
Time Shift option.....	42
Instructions for Intelligent Platform Operation	43
Basic Operations.....	43
Quick Start.....	43
Smart Applications.....	44
Network Settings.....	45
Important Statement on Network Services	45
Troubleshooting	46
Technical Specifications	46
Base Installation Instructions	47

Safety Warning and Notice

Thanks for choosing the high-performance and multifunctional intelligent LED TV produced by our company. This precious thing will bring you better audiovisual enjoyment. The design of this product has given consideration to factors affecting personal safety, and the product itself has gone through strict tests prior to delivery. However, improper operation may result in electric shock and fire disaster. To ensure safety, prolong the service life of this product, and make sure the best performance of this product can be given full play to, please read the manual and marking label carefully before using it and comply with the following safety instructions. Please keep the user manual for later use.

 Warning	May result in casualties
 Indicate the behaviors that must be prohibited	
 Attention	May result in personal injury or property losses

	Indicate the operations that must be performed
---	--

Under Following Conditions

- Power failure or unstable voltage.
- Abnormal sound or smell from the device.
- AC power cord is damaged.
- TV set is damaged due to falling off, knock or impact.
- Any liquid or foreign matters enter into the TV set.

Turn off the TV set immediately, unplug the power cord from the power outlet, and contact authorized maintenance personnel.







- If coal gas or other flammable gases leak, do not unplug the power cord of the TV set or other electric appliances; instead, close the valve of the gas immediately and open the doors and windows.

Warning

-  ● Only use 100-240VAC, 50/60Hz power supply.
- This TV must be connected to a three pin socket outlet for safety.
- All cables can be connected or pull out only after power supply is turned off.
- Do not fix the TV set on instable position, or else it may cause falling off, damage, or even fire.
- Do not put the TV set in the environment:
 1. With direct sunshine, moisture, overheating, undercooling or heavy dust;
 2. With flammable or explosive substance;
 3. With flammable or corrosive gas;
 4. In bathroom, kitchen, etc.
- Do not use damaged or improper power socket, and ensure that the plug and socket are connected properly.
- Keep the power plug and socket free of dust and metal pieces.
- Do not damage the power cord:
 1. It is prohibited to refit the power cord;
 2. Do not put heavy object on the power cord;
 3. Keep the power cord away from heat source;
 4. Do not drag the power cord when unplugging.

Warning

-  ● Do not connect too many appliances to one power strip, or else it may cause fire due to high power consumption.
 - Do not let open flame (e.g. lit candle) approach the TV set, or else it may cause electric shock or fire.
 - Do not put the container filled with water on the TV set, to avoid electric shock or fire caused by water drop or splashing.
 - Do not penetrate any sharp object, metal or liquid into the signal connector or air vents, to avoid short circuit and product damage as well as electric shock.
 - The slots on the case is designed to release heat so as to assure that all inside components will not reach an extra high temperature and can work normally for a long time. Please do not cover the holes while place it.
-  Do not touch the plug with wet hands, or else it may cause electric shock.
-  Do not turn on the TV set in thunderstorm weather; instead, unplug the power plug and antenna connector to avoid lightning strike.
-  Do not disassemble the TV set by yourself, or else it may cause electric shock or fire. Contact qualified personnel for maintenance.

Attention

- Do not let children climb onto the TV set.
- Keep the small accessories away from children's reach to avoid swallowing.
- If the TV set won't be used for a long time, please turn off the device and unplug the power cord.
- Before cleaning the TV set, unplug the power cord and wipe with soft cloth; do not use chemical reagents and avoid foreign substances entering into the device. The incorrect cleaning (such as cleaning fluid, water, etc) may lead to damage of product's appearance, erasing products printing information, even flow into the machine and damage components, cause machine can not display.

Attention

- To adjust the position or angle of the TV set, please disconnect all wires and move slowly to avoid falling off.
- Do not rub with hard object, knock at, bend or squeeze the screen.
- Do not use machine immediately after transferring machine to the places with high temperature from low temperature, which will cause fogging inside machine and failures.
- If the screen is broken and the liquid splashes on skin, please wash with clean water immediately for 15 minutes, and go to see your doctor.
- To carry the TV set with hands, please grasp the corners and hold the bottom; do not apply force on the panel.
- Displaying the same image for a long time or active image with fixed words, icons will leave "image persistence" on screen which will not disappear after powering off for a long time. This undesirable phenomenon is not covered by warranty.
- Healthy TV watching:
 1. Watch in appropriate light; poor light or long time watching may hurt your eyes.
 2. Adjust the volume appropriate to avoid hurting your hearing.
- Unplug the power cord of the device to cut off the power supply.
- If a power plug or appliance coupler is used as disconnecting device, it should ensure easy operation.
- Power plug shall be connected reliably. Loose power plugs may cause sparkle and fire.
- All the technical specifications in the user's manual and on the packaging are subject to changes without prior notice. If there is slight deviation between the user's manual and actual operation, the latter shall prevail.

HDMI[™]
HIGH-DEFINITION MULTIMEDIA INTERFACE

The terms HDMI and HDMI High-Definition Multimedia Interface, and the HDMI Logo are trademarks or registered trademarks of HDMI Licensing Administrator, Inc. in the United States and other countries.

Mounting and Connecting

Packing list

1. The TV set.
2. User Manual.
3. Remote control.
4. Power cord (or attached to TV set).
5. Component transfer cable.(optional)

Mounting the TV set

Tips on Installation

- The TV set should be mounted near the AC power socket for easy plugging and unplugging.
- For your safety, please select appropriate wall mount bracket or base.
- To avoid hurt, it is required to place the TV set on stable plane, or fix on firm wall.
- Ask qualified personnel to mount the TV set on the wall. Improper mounting may result in instable TV set.
- Do not place the TV set at any place susceptible to mechanical vibration.
- Do not place the TV set at any place that insects may enter.
- Do not mount the TV set against air conditioner, or else the internal panel of the display may condense moisture and cause failure.
- Do not place the TV set at any place with strong magnetic field, or else it may be interfered with and damaged by electromagnetic wave.

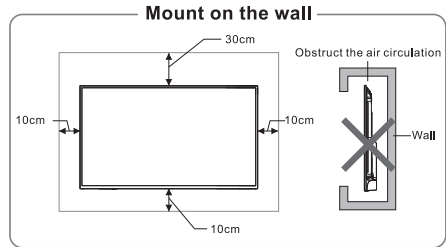
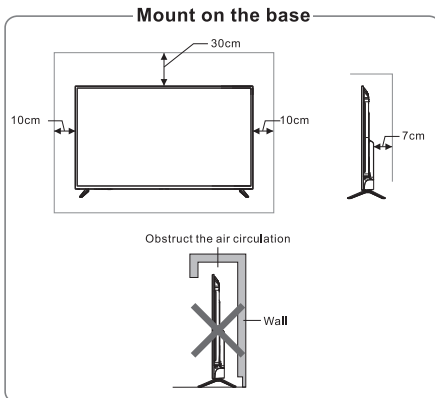

Ventilation

- Please keep this space at least around the TV, as shown in the figure.
- Do not cover the air vents or insert any object into the enclosure.
- Do not put the device in limited space, e.g. bookcase or embedded closet, unless the TV set is properly ventilated.



Warning

Never place a television set in an unstable location. A television set may fall, causing serious personal injury or death. Many injuries, particularly to children, can be avoided by taking simple precautions such as:

- Using cabinets or stands recommended by the manufacturer of the television set.
- Only using furniture that can safely support the television set.
- Ensuring the television set is not overhanging the edge of the supporting furniture.
- Not placing the television set on tall furniture (for example, cupboards or bookcases) without anchoring both the furniture and the television set to a suitable support.
- Not placing the television set on cloth or other materials that may be located between the television set and supporting furniture.
- Educating children about the dangers of climbing on furniture to reach the television set or its controls.

If your existing television set is being retained and relocated, the same considerations as above should be applied.

Connecting peripheral equipment

Remark:

1. USB interfaces support peripheral equipment, including USB mass storage device, USB mouse, keyboard, etc.
2. When you need to connect the device which support the ARC function, please select the HDMI-1 interface.
3. HDMI connector can realize DVI connector function with external HDMI/DVI commutator.
4. The peripheral equipment and cables described in this manual should be purchased separately.

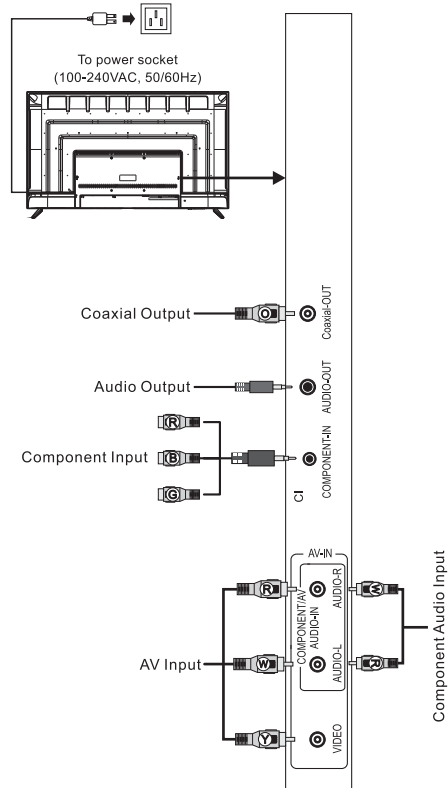
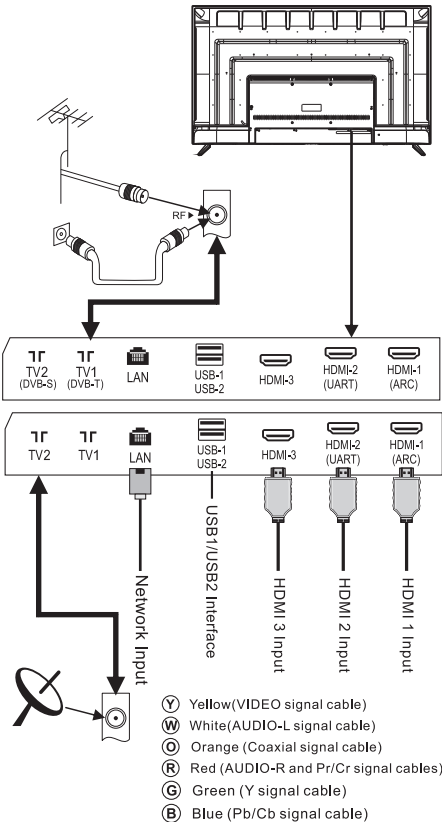

Warning

When connecting outdoor antenna to signal port of the TV set, please turn off the main power switch of the TV set first. Do not approach the outdoor antenna to high voltage mains power line to avoid electric shock. The wired network antenna connected to this TV set must be isolated from the protective grounding, or else it will cause fire or other hazards.

Panel Control Keys

55"

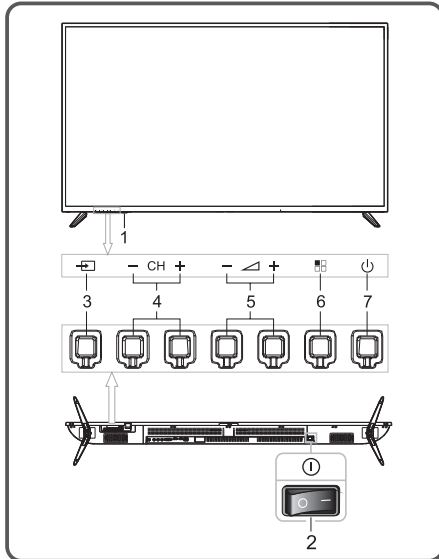

- 1) Power LED indicator and remote receiving window.
- 2) ① Power switch(optional): press "I" end to turn power on, and press "O" end to turn power off.
- 3) **SOURCE**: Press this key to enter the menu to select signal source; during OSD menu operations, press this key to confirm the operation, with the same function as the [OK] key on the remote control.
- 4) **- CH + (CH-/CH+)**: Channel down/up key; during OSD menu operation, press the keys to select items, with the same function as the [▼]/[▲] key on the remote control.
- 5) **- / + (VOL-/VOL+)**: Volume down/up key; during OSD menu operation, press the keys to adjust the analog value, with the same function as the [◀]/[▶] key on the remote control.
- 6) **≡ (MENU)**: Press this key to show the setup menu.
- 7) **⏻ Standby**: To switch the TV on or back to standby.

Remark:

- ①. The appearance varies depending on the model, and the actual product shall prevail.
- ②. In smart mode, please operate with the remote control.

65"

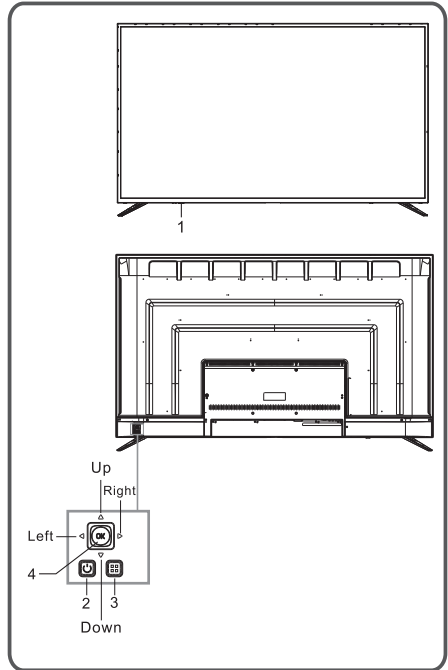

- 1) Power LED indicator and remote receiving window.
- 2) **⏻ Standby**: To switch the TV on or back to standby, the function is the same with pressing [⏻] key on the remote control.
- 3) **≡ Menu key**: Press this key to display the main menu. In OSD menu operation, press this key to return to the previous menu, the function is the same with pressing [MENU] key on the remote control.
- 4) **Rocker button combination key**:
Press **OK** Rocker:
 - ①. In non-OSD menu operation, press **OK** rocker to enter source menu, the function is the same with pressing [SOURCE] key on the remote control.
 - ②. In OSD menu operation, press **OK** rocker to confirm operation, the function is the same with pressing [OK] key on the remote control.

Move rocker Up/Down:

- ①. In TV mode, move rocker **Up/Down** to increase/decrease the channel number, the function is the same with pressing [P▲/▼] key on the remote control.
- ②. In OSD menu operation, move rocker **Up/Down** to select the adjustment items, the function is the same with pressing [▲]/[▼] key on the remote control.

Move rocker Left/Right:

- ①. In non-OSD menu operation, move rocker **Left/Right** to decrease/increase the volume, the function is the same with pressing [◀/▶] key on the remote control.
- ②. In OSD menu operation, move rocker **Left/Right** to adjust the analog value of selected item, the function is the same with pressing [◀]/[▶] key on the remote control.

Remark:

- ①. The appearance varies depending on the model, and the actual product shall prevail.
- ②. In smart mode, please operate with the remote control.

75"

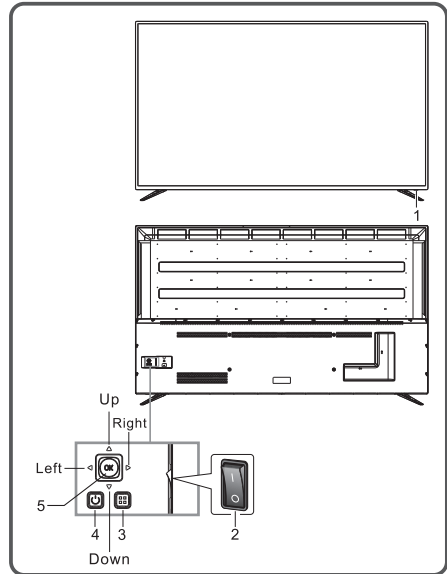

- 1) Power LED indicator and remote receiving window.
- 2) ① Power switch(optional): press "I" end to turn power on, and press "O" end to turn power off.
- 3) ■■ Menu key: Press this key to display the main menu. In OSD menu operation, press this key to return to the previous menu, the function is the same with pressing [MENU] key on the remote control.
- 4) ⏻ Standby: To switch the TV on or back to standby, the function is the same with pressing [⏻] key on the remote control.
- 5) Rocker button combination key:

Press **OK** Rocker:

- ①. In non-OSD menu operation, press **OK** rocker to enter source menu, the function is the same with pressing [SOURCE] key on the remote control.
- ②. In OSD menu operation, press **OK** rocker to confirm operation, the function is the same with pressing [OK] key on the remote control.

Move rocker **Up/Down**:

- ①. In TV mode, move rocker **Up/Down** to increase/decrease the channel number, the

function is the same with pressing [P▲/▼] key on the remote control.

- ②. In OSD menu operation, move rocker **Up/Down** to select the adjustment items, the function is the same with pressing [▲]/[▼] key on the remote control.

Move rocker **Left/Right**:

- ①. In non-OSD menu operation, move rocker **Left/Right** to decrease/increase the volume, the function is the same with pressing [◀/▶] key on the remote control.
- ②. In OSD menu operation, move rocker **Left/Right** to adjust the analog value of selected item, the function is the same with pressing [◀]/[▶] key on the remote control.

Remark:

- ①. *The appearance varies depending on the model, and the actual product shall prevail.*
- ②. *In smart mode, please operate with the remote control.*

Remote Control

Method for Installation of Remote Control Battery

Remove the battery compartment cover and insert two AAA (No. 7, 1.5V) batteries; make sure the polarity of the batteries is in compliance with the polarity mark "+" and "-" in the battery compartment of the remote control.

Precautions for using the remote control

- The remote control should be pointed at the remote control sensor during operation. An object placed between the remote control and the remote control sensor may impede normal operation.
- The remote control should be prevented from strenuous vibration. Besides, please do not set or place the remote control under direct sunshine, as heating power may result in deformation of the remote control.
- Remote control failure may occur when the remote control sensor of the main unit is under direct sunshine or strong lighting; in this case, please change the angle of lighting or this TV set, or operate the remote control near the remote control sensor.
- Low battery will influence the remote control distance, in which case, the battery should be replaced with a new one. If the remote control is going to be idle for a long time or the battery runs out, please take the battery out to prevent the remote control from being corroded by battery leakage which may result in damage and failure of the remote control.
- Please do not use batteries of different types. It is not allowed to use old and new batteries together; the batteries should be replaced in pair.
- Please do not throw the batteries into fire or charge or decompose the batteries; do not charge, short-circuit, disassemble/assemble, heat or burn used batteries. Please dispose the waste batteries pursuant to relevant regulations on environmental protection.

Keys of the Remote Control

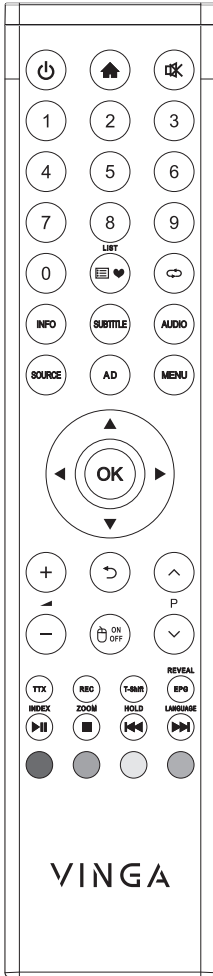

Note: The appearance of the remote control may be different from this diagram; please refer to the real object as standard.

Keys	Function
Power (⏻)	Switch between working and standby status.
Home (🏠)	Show the home page of smart TV.
Mute (🔇)	Turn on/off the sound.
Number keys(0~9)	Enter numbers or select channel.
Return (↩)	Return to previous page.
↶	Return to last watching channel.
LIST (📺❤)	View program list.
🖱 ON/OFF	Turn on/off the mouse.
REVEAL(EPG)	Displays the hidden text in teletext mode. (Electronic channel instructions.)
SOURCE	Select the signal source. (only in TV mode)
INFO	Show the information of the TV program.
MENU	Show the OSD menu.
Red key	Special function key.
Green key	
Yellow key	
Blue key	
Cursor keys (▲, ▼, ◀, ▶)	Select items or adjust values.
OK	Confirm the operation.
VOL+/- (🔊 +/−)	Turn up/down the volume.
CH+/- (P ▲/▼)	Change program channel.
TTX	Open teletext mode.
REC	Record programme.
T-Shift	Time shift in DTV mode.
AD	Turn on/off the associated audio.
INDEX (▶)	Displays the index page in teletext mode. (Play/pause function in multimedia)
ZOOM (■)	Adjust the teletext size. (Stop function in multimedia)
HOLD (⏸)	Hold the displays at the current page. (Last file in multimedia).
LANGUAGE (▶▶)	Change teletext language. (Next file in multimedia).
SUBTITLE	Select subtitle language.
AUDIO	Select audio language.

Basic Operations

Remark:

1. The keys operation refers to remote control operation, for panel control keys operation please refer to "Panel Control Keys" operation explanation.
2. Menu Operation Instruction in this manual is explained according to TV mode. The operations in other modes are similar to the one in TV mode, and users can take it as reference.
3. Before power-on platform, please make sure that the power supply is stable.

Turning on/Standby

Plug power cord into the electrical socket. Press "Ⓞ" button on the TV set (If it doesn't have this button, you needn't operate this step), then press [⏻] key to turn on the TV. The screen displays "Welcome" menu. Then you can set **Language**, **Net** and **Time** according to your needs. Finally, select **Finish** and press [OK] key to close the wizard.

In power on state, press [⏻] key to switch to standby mode.





★ **Special Tips:** This device adopts energy saving technology. If there is no signal input in power on state, it will enter standby state automatically in five minutes; The device will enter standby state automatically at specified sleep time.

Signal source selection

You can connect various devices to the TV set and view high quality images. If the video device has HDMI, AV and other video output ports. You can select one of them and connect to corresponding input ports of the TV set. After connected, turning on the device and press [SOURCE] key, then menu of signal source will be displayed on the screen. Press the [◀]/[▶] key to select the input signal, and press [OK] key to confirm .

Menu operation description

Press [MENU] key to show the main menu on the screen:

1. Press [▲]/[▼] key to select a menu from  (Picture),  (Sound),  (Channel),  (Setting),  (Parental Control). Then press [▶] key to enter the selected menu.
2. Press [▲]/[▼] key to select an item in the menu.
3. Press [OK] key to enter the submenu.
4. Press [◀]/[▶] key to adjust the value or setting.
5. When the main menu shows on the screen, press [MENU] key to exit the main menu; Press [↶] key to return to previous menu when the TV display the submenu.
6. During menu operation, the icons of invalid options will change into grey.

Note: The default password for the lock system is **0000**.

Program scanning

Tune the programs before watching the TV for the first time. Before scanning, please make sure that the antenna has been connected properly and select Antenna Type which want to choose. The following example channel searching **Antenna Type** is under **DVB-T**.

Auto Tuning

Press [MENU] key, and select [CH] > **Auto Tuning**, then press [OK] key. Then you can select country where you are and press [OK] key to confirm(you need to enter the password when several country was chosen). The machine start auto tuning after selecting **Start Scan**. During auto tuning, you can select **Stop Scan** to exiting tuning.

DTV Manual Tuning









Press [MENU] key, Select [CH] > **DTV Manual Tuning**, Press [OK] key to enter **DTV Manual Tuning** menu. Press [◀]/[▶] key to select channel, then press [▼] key to select **Start Scan** and press [OK] key to confirm.

ATV Manual Tuning

Press [MENU] key, Select [CH] > **ATV Manual Tuning**, Press [OK] key to enter **ATV Manual Tuning** menu. Press [◀]/[▶] key to select frequency, then you can select **Scan Up** or **Scan Down** to tune for high frequency or low frequency. During the tuning, you can select **Stop Scan** to exiting tuning.

REC option











In DTV mode, Press [REC] key, REC option menu shows on the screen, and system begin recording right now. Press [■] key to stop and quit recording; Press [MENU] key and select  > **Record List**, then you can select the file you want to play, and press [OK] key to play it.

Icon	Description
	Play: Play.
	Stop: Stop and quit.
	Pause: Pause.
	FB: Fast back, press  key to play normally.
	FF: Fast forward, press  key to play normally.
	Forward: Make a 30S jump forward.
	Backward: Make a 30S jump backward.

Note: The recording function can only support memorizer with FAT32 file system. Memorizer with other file systems need to be formatted; Before formatting memorizer, back-up useful data because the content of memorizer can not recover after formatting.

Time Shift option





In DTV mode, Press [T-Shift] key, Time Shift option menu shows on the screen and the program is in suspended state. Press  key to resume play program. Press [■] key to stop and quit time-shift. When user leaves program for a short time, time-shift function can suspend and cache the playing program to U disk. When user resumes playing, the program can continue to be played.

Icon	Description
	Play: Play.
	Stop: Stop and quit.
	Pause: Pause.
	FB: Fast back, press  key to play normally.
	FF: Fast forward, press  key to play normally.
	Forward: Make a 30S jump forward.
	Backward: Make a 30S jump backward.
	Time Play: Select time to play.

Instructions for Intelligent Platform Operation

Basic Operations

Press [] key to show the home page.

1. Press []/[]/[]/[] key to select an application;
2. Press [OK] key to run the application;
3. Press [] key to return to previous page;

★ Special Tips

The operations in smart mode are complicated. The user can install Apps with different operation methods, and the operations described in this manual are for reference only. Part of applications need external equipment to run normally. Certain functions are invalid from the remote control. For more convenient operation, please operate with USB mouse and keyboard.

Quick Start

Before using this device, please get familiar with the operations below for better experience.

Mouse Control

1. Click: Click the mouse and release immediately;
2. Press and hold: Click the mouse and hold for at least three seconds;
3. Clicking the left mouse key has the same effect as pressing [OK] key on the remote control;
4. Clicking the right mouse key has the same effect as pressing [] key on the remote control.

Language input setting

Language: In the smart mode, select the system language. Select **Setting > Language**, and press [OK] key. Press []/[] key to select the desired language, and then press [OK] key.

Selecting Input Method: In the smart mode, select **Setting > All Settings > Universal > Input Method**, and press []/[] key to choose input method ; you can also download and install third party input method.

Setting System Time: In the smart mode, select **Setting > Time > Automatic date&time**, then the network-provided time will be used by set it as **Network**. You can also set the system time manually.

Smart Applications

Browser: You can use the browser to show the text, video, audio and other information on the Internet.

Before accessing the Internet, please connect your TV set to the Internet; refer to **"Network Settings"** for details.

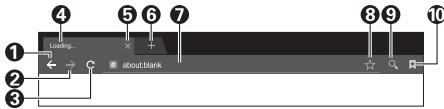

1	Back to the previous webpage.
2	Go forward to the next webpage.
3	Refresh the webpage.
4	Webpage window of the browser.
5	Close the current webpage window.
6	Add a new webpage window.
7	Input box for URL.
8	Option for adding a bookmark.
9	Input option of URL.
10	Option for viewing bookmark.

Note: Press [MENU] key to display the menu option of browser.

How to access web address?

Press [▲]/[▼]/[◀]/[▶] key to select the address bar, and type the web address in the address bar, then select the → icon in the input method, and press [OK] key to access the web address.

How to save a page in the Bookmark?

Select the ☆ icon in the browser interface, and press [OK] key to enter the browser tab and web address. Select **Account**, and press [OK] key. Press [▲]/[▼] key to select the account for storage, and then press [OK] key. Select **OK**, and then press [OK] key to add the bookmark.

How to copy and paste the text in the web page?

Place the cursor on the text to copied, then press and hold the left mouse key. When the pair of selecting cursors appears on the screen, drag the cursor to select the text. Select **Copy** on the screen, and click the left mouse key. Select the target position, press and hold the left mouse key, and click **Paste** in the popup dialog box.

Apk Installer: The **Apk installer** helps users manage applications, and allows users to install or uninstall apps in local disk.

How to install an application?

Select **My Apps > All Apps > File Manager** and press [OK] key to enter, then press [▲]/[▼]/[◀]/[▶] key to select **Apk** and press [OK] key to enter. Select the target installation file in local disk, and press [OK] key to install. Then select **INSTALL** and press [OK] key. Several Apk need setting security when you install it.

How to uninstall an application?

Select **My Apps > Smart Assistant > App Manager**. Select the application which you want to uninstall and press [OK] key, then select **Uninstall** and press [OK] key to uninstall the application.

Multimedia Player: In smart mode, select **Multimedia** in the main interface, and press [OK] key to run. Select the file type from **All, Video, Music and Picture**.

Playing Files in local disk device: Before playing files in the local disk, insert the USB mass storage device into the USB interface.

Select local disk device in the file directory, and press [OK] key to enter. Select the target folder or file, press [OK] key to enter the folder or play the file, and press [↶] key to return to the desktop.

Attention:



1. Unstandard USB devices can't be recognized probably; in this case, please replace a standard USB device;
2. The stream media system has certain restriction on the format of files; the playing will be abnormal if it is out of the system restriction;
3. Do not remove the USB device while playing, or else the system or device may have problem; Before replace the USB device, please turn off the machine's power supply;
4. The system supports standard USB1.1 and USB2.0 devices, such as USB mass storage devices and removable hard disks;
5. The maximum output current of the USB port of this device is 500mA, and the self-protection will be enabled if it is beyond this limit; please use external power supply if an external device of higher current will be connected;
6. The system is complicated; when it is reading or playing files, the screen may be still or certain functions may be invalid due to the compatibility and stability of the USB device; in this case,

please turn off the device and re-initialize the system.

Press **[OK]** key can display or hide toolbar, While playing, select the menu option which you want, and press **[OK]** key to perform the operation; you can press **[↵]** key to exit playing, or press **[▶||]/[■]/[◀◀]/[▶▶]** key on the remote control to perform shortcut operation.

Network Settings

Wi-Fi

1. In smart mode, select **Setting > Network > Wi-Fi**. Press **[OK]** key, then press **[◀]/[▶]** key to select **On** or **Off** and the machine automatically search for nearby wireless network signal when selecting **On**. The network searched with  icon indicate that the machine connects to the network without a password. The network with  icon indicate that it is encrypted and you must enter the correct password to connect to the network.
2. Select the network which you want to select in the network list, and press **[OK]** key;
3. Type network connecting password in the Password box, then select **Connect** and press **[OK]** key to connect to network;

Ethernet

1. Select **Setting > Network > Ethernet** and press **[OK]** key;
2. Set **Auto Connect** as **On**, and your machine will obtain an IP address automatically;
3. If your devices does not support automatically obtain an IP address, you need set **Auto Connect** as **Off**. Then select **IP Setting** and press **[OK]** key to enter;
4. Enter the IP Address, Subnet Mask, Gateway, and DNS1, DNS2;
5. Select **OK** and press **[OK]** key to connect to the network.

Portable Hotspot

1. Select **Setting > Network > Portable Hotspot** and press **[OK]** key;
2. Select **Hotspot Settings** and set it as **On**;
3. Enter the hotspot name in the network name field;
4. In the security field, press **[◀]/[▶]** key to select security type. When the security type was selected as **None**, anyone who search out your

network does not need a password to connect to the network. If you select **WPA2 PSK** encryption, you need to enter a password more than eight characters. Anyone who search out your shared Wi-Fi network need to enter the correct password to connect to your network;

5. You can type a password in the password frame for yourself;
6. Select **Save** and press **[OK]** key to save the settings, then other Wi-Fi devices in search for Wi-Fi networks will search your network in the area.

Important Statement on Network Services

All contents and services obtained from this TV set belong to the third party and are protected by laws on copyright, patent right, trademark right and/or other intellectual property right. The said contents and services are only for your non-commercial purposes. It is not allowed to use any content or service without the authorization of the content owner or the service provider.

Our company will undertake no liability for any direct, indirect and accidental losses or damages caused by your or a third party's access to any content or service or any information or any third party software through this set under any circumstances.

Third party service may be changed, deleted or stopped without prior notice. Our company neither implies nor guarantees the continuous availability of some service or content within any period of time.

Our company is not held responsible for services related to the said service and content. Besides, we will not bear any liability for client service. Please directly contact relevant content and service providers if you have any problem and service request concerning relevant service or content.

Troubleshooting

- **Snowflake spots occur in the TV images and there is noise in accompanying sound.**
 1. Check if the antenna plug is loose or the cable is in good condition.
 2. Check the antenna type (VHF/UHF).
 3. Adjust the direction and position of the antenna.
 4. Try to use signal enhancer.
- **There is neither display nor sound on the screen. The indication light is not on.**
 1. Check if the power line is connected.
 2. Press the "Ⓞ" button on the panel. (If it doesn't have this button, you needn't operate this step)
- **Dotted line or strip disturbance occurs in TV images.**
Do not use electric hair dryer aside the TV set and adjust the antenna direction to reduce disturbance.
- **Double images occur on the TV screen.**
 1. Use high oriented antenna.
 2. Adjust the direction of the antenna.
- **The images are colorless.**
Enter  setting to increase color saturation.
- **The TV has no accompanying sound.**
 1. Adjust the volume to a proper degree.
 2. Press [Ⓞ] key on the remote control to cancel mute mode.
- **No signal input images show on the machine screen. The indicator light is blinking.**
 1. Check if the signal connecting cable is loose or falls off. Reconnect it.
 2. The machine may be in standby mode, please reboot.
- **The remote control distance is short or out of control.**
 1. Remove the object to avoid blocking the remote control receiving window.
 2. Replace the battery.
- **The browser cannot access any link.**
 1. Ask the network administrator to obtain available IP address and other parameters.
 2. Check if the network connecting cable is normally connected.

3. Consult the network service provider.

- **Online video play is very slow.**
 1. Please upgrade your network bandwidth to a higher one.
 2. Please try to replace with other addresses to obtain better resources.
- **Machine is slow, system crash, can't operate the machine.**
Disconnect the power supply first, and connect the power supply after about 1-2 minutes, then turn on the TV again.

Technical Specifications

Master unit

Max. Resolution	3840×2160
Power Supply	100-240VAC 50/60Hz
Power Consumption of Speaker	8W+8W
Operating environment:	
Temperature	5℃~40℃
RH	10%~85%
Atmospheric pressure	86kPa~106kPa
Storage environment:	
Temperature	-20℃~55℃
RH	5%~95%
Atmospheric pressure	86kPa~106kPa

Dimension (L×W×H) and Weight

55"

Excluding base	Unpacking: 1241×83×720(mm ³)
Including base	Unpacking: 1241×261×776(mm ³) Packing: 1347×141×814(mm ³) Net Weight: 12.9kg Gross Weight: 15.2kg

65"

Excluding base	Unpacking: 1464×85×845(mm ³)
Including base	Unpacking: 1464×258×906(mm ³) Packing: 1681×175×949(mm ³) Net Weight: 20.5kg Gross Weight: 30.2kg

75"

Excluding base	Unpacking: 1682×85×969(mm ³)
Including base	Unpacking: 1682×331×1031(mm ³) Packing: 1862×224×1154(mm ³) Net Weight: 34.4kg Gross Weight: 45.7kg

Technical specifications for TV

- Supported standard:
 - ATV:** PAL D/K, I, B/G, SECAM D/K, B/G;
 - DTV:** DVB-T/T2/C(DVB-S/S2 optional).
- Antenna input: 75 Ω coax, unbalanced.
- AV video input: 75 Ω, 1±0.1Vp-p, RCA terminal.
- AV audio input: 20KΩ, 0.2~2Vrms.
- HDMI video input: 480i, 480P, 576i, 576P, 720P, 1080i, 1080P, 2160P.
- Specific internal memory capacity in accordance with actual configuration.
- Specific cache capacity in accordance with actual configuration.
- Wireless connection: Wi-Fi (IEEE 802.11 b/g/n).
- Intelligent operating system: Android.

HDMI display mode

Video mode			
NO.	Mode	Resolution	Refresh rate
1	SD	720×480i/p	60Hz
2		720×576i/p	50Hz
3	HD	1280×720p	50Hz
4			60Hz
5	FHD	1920×1080i/p	50Hz
6			60Hz
7			24Hz
8	UHD	3840×2160p	25Hz
9			30Hz
10			50Hz
11			60Hz

Remark: Under UHD mode, 50Hz and 60Hz refresh rate is effective only under HDMI version 2.0.**

Power management

Mode	Power Consumption		
	55"	65"	75"
Normal working	≤155W	≤180W	≤300W
Standby	≤0.5W	≤0.5W	≤0.5W

VESA mode			
NO.	Mode	Resolution	Refresh rate
1	VGA	640×480	60Hz
2	SVGA	800×600	60Hz
3	XGA	1024×768	60Hz
4	SXGA	1280×1024	60Hz
5	WXGA	1600×900	60Hz
6	WUXGA	1920×1080	60Hz
7	4K	3840×2160	30Hz
8			60Hz

Remark: Under 4K mode, 60Hz refresh rate is effective only under HDMI version 2.0.**

Base Installation Instructions

Put machine flat first, distinguish left and right base and base installation front and back direction, then install base in the bottom of the machine back cover as arrow direction in figure, align screw holes, then fasten screws (notice that base module has to be adjusted at figure status, otherwise it cannot be installed in.)

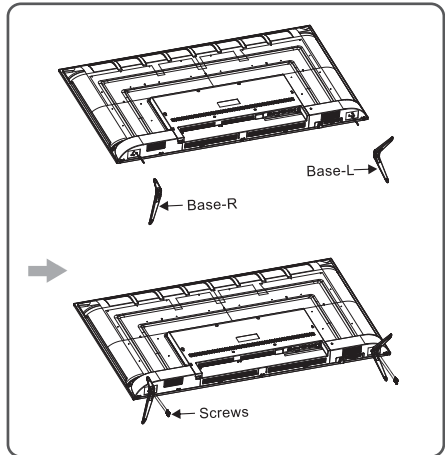

Remark: The actual base and machine appearance may be different from pictures; please refer to the actual device.

Put machine flat first, distinguish left and right base and base installation front and back direction, then install base in the bottom of the machine back cover as arrow direction in figure, then fasten screws (notice that base module has to be adjusted at figure status, otherwise it cannot be installed in.)

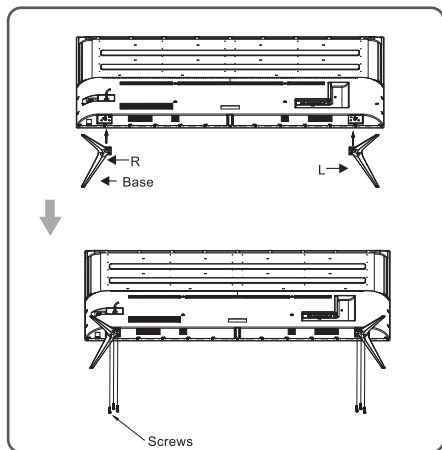

Remark: The actual base and machine appearance may be different from pictures; please refer to the actual device.

ГАРАНТІЙНИЙ ТАЛОН

Телевізор VINGA

Модель _____

Серійний номер _____

Гарантійний термін _____

М.П.

ПРОДАВЕЦЬ

Назва _____

Адреса _____

Телефон _____

Дата продажу _____

П.І.Б. менеджера _____

М.П.

Виріб перевірено в присутності Покупця, з умовами гарантії та експлуатації ознайомлений та згоден.

П.І.Б. підпис покупця/уповноваженої особи

УВАГА!

Гарантійний талон є дійсним тільки за наявності печаток виробника та продавця на цій сторінці, та підпису покупця, що засвідчує згоду з умовами гарантії.

Дата прийому _____

Ознаки дефекту
(зі слів власника) _____

П.І.Б майстра, підпис _____

П.І.Б клієнта, підпис _____

Виконані роботи _____



Дата видачі _____

П.І.Б майстра, підпис _____

П.І.Б клієнта, підпис _____



Дата прийому _____

Ознаки дефекту
(зі слів власника) _____

П.І.Б майстра, підпис _____

П.І.Б клієнта, підпис _____

Виконані роботи _____



Дата видачі _____

П.І.Б майстра, підпис _____

П.І.Б клієнта, підпис _____



Дата прийому _____

Ознаки дефекту
(зі слів власника) _____

П.І.Б майстра, підпис _____

П.І.Б клієнта, підпис _____

Виконані роботи _____



Дата видачі _____

П.І.Б майстра, підпис _____

П.І.Б клієнта, підпис _____



VINGA.UA



FACEBOOK



YOUTUBE



Торгова марка: VINGA.

Виробник:

ШЕНЬДЖЕНЬ КТС ТЕХНОЛОДЖИ КО., ЛТД
Адреса: Норсерн Вух Роад, Банксуеганг
Індустріал Ареа, Буџи, Шеньджен, Китай

Trademark: VINGA.

Manufacturer:

SHENZHEN KTC TECHNOLOGY CO., LTD
Address: Northern Wuhe Road, Banxuegang
Industrial Area, Buji, Shenzhen, China

Імпортер в Україні:

ТзОВ "КОМЕЛ", Україна, 01054,
м. Київ, Шевченківський район,
вул. Дмитрівська, буд. № 35-А, кв.1

EU importer:

GP2C Trading OÜ, Estonia, Tallinn,
Narva Road 7-634, post code 10117