



ІНСТРУКЦІЯ З ЕКСПЛУАТАЦІЇ USERS MANUAL

**ТЕЛЕВІЗОР
РІДКОКРИСТАЛІЧНИЙ
LED TV**

L32HD23B, L43HD23B

VINGA.UA

Шановний покупець!

ТМ «VINGA» висловлює Вам щирі подяку за вибір і гарантує високу якість придбаного Вами телевізора.

Будь ласка, уважно прочитайте дану інструкцію перед установкою та використанням. Рекомендується належним чином дотримуватися інструкції для подальшої перевірки. Зображення в цій інструкції з експлуатації призначені лише для наочного ілюстрування.

ЗМІСТ

Монтаж підставки телевізора	2
Застереження щодо безпеки	3
Комплектація виробу	6
Опис функціональних можливостей	7
Пульт дистанційного керування (ДК)	8
Операції з меню	10
Відтворення медіа	22
Технічні характеристики	24
Діагностика та усунення несправностей	25
Гарантійний талон	44

МОНТАЖ ПІДСТАВКИ ТЕЛЕВІЗОРА

Установка телевізора на стіну

Якщо ви встановлюєте пристрій на стіну, зверніться до кваліфікованого спеціаліста для отримання додаткових інструкцій щодо закріплення кронштейна на стіні.

Затягніть гвинти, що входять до комплекту поставки, для надійної фіксації телевізора.

L32HD23B

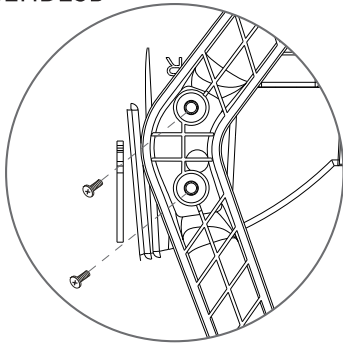

4 гвинти M4
(в комплекті з телевізором)

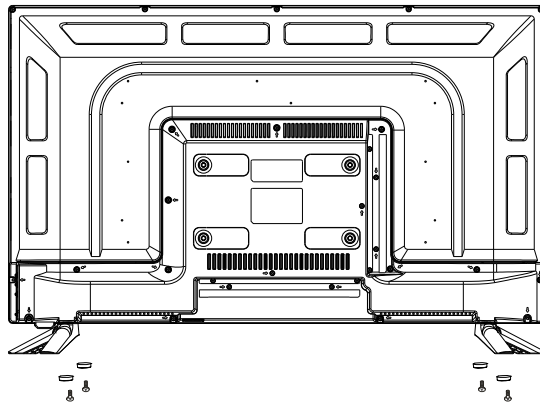

L43HD23B

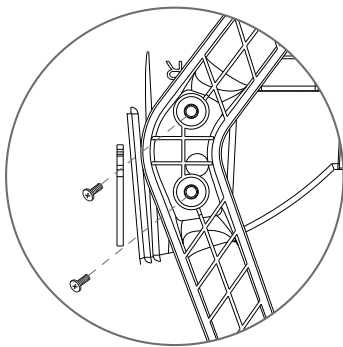

4 гвинти M4
(в комплекті з телевізором)

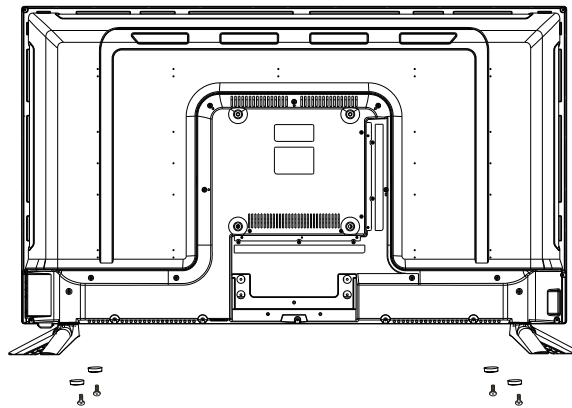

УВАГА!

Під час повторного розкручування та затягування гвинтів підставка телевізора може бути ненадійно закріплена.

Притримуйте підставку телевізора під час її установки та демонтажу, в іншому випадку це може призвести до падіння телевізора або травмування.

Після встановлення підставки для телевізора переконайтеся, що гвинти міцно затягнуті, бо не надійна фіксація підставки може призвести до падіння або пошкодження телевізора.

ЗАСТЕРЕЖЕННЯ ЩОДО БЕЗПЕКИ

1. Прочитайте інструкцію - Перед початком експлуатації необхідно прочитати всі інструкції з безпеки та експлуатації.
2. Зберігайте інструкцію - Інструкцію з експлуатації слід зберігати для подальшого використання.
3. Звертайте увагу на застереження - Слід дотримуватися всіх застережень щодо виробу та інструкції з експлуатації.
4. Дотримуйтесь інструкції - Дотримуйтесь всіх інструкцій з безпеки та експлуатації.
5. Очищення - Перед очищенням від'єднайте пристрій від розетки. Не слід використовувати рідкі чи аерозольні засоби для чищення. Використовуйте лише суху тканину.
6. Навісне обладнання - Використовуйте тільки пристосування/аксесуари, зазначені виробником.
7. Вода та вологість - Не встановлюйте пристрій поблизу джерел води, наприклад, біля ванни, раковини, кухонної мийки або раковини для білизни, у вологому підвалі або біля басейну тощо.
8. Аксесуари - Не розміщуйте пристрій на нестабільних поверхнях: підставці, штативі, кронштейні або столі. Телевізор може впасти, спричинивши травмування людей і серйозні пошкодження пристрою. Використовуйте пристрій тільки з підставкою, штативом, кронштейном або іншими поверхнями, рекомендованим виробником, або тими поверхнями, що йдуть у комплекті з виробом. Будь-яке кріплення виробу повинно відповідати рекомендаціям виробника та повинен використовуватись лише монтажний аксесуар, рекомендований виробником. Виріб разом з обраною поверхнею слід переміщати обережно. Різкі зупинки, надмірне зусилля та нерівні поверхні можуть призвести до падіння телевізора.
9. Вентиляція - прорізи і отвори в корпусі передбачені для вентиляції, забезпечення нормальної роботи виробу та для захисту від перегріву. Ці отвори не повинні бути заблоковані або закриті. Не кладіть телевізор на ліжко, диван, килим або іншу подібну поверхню. Пристрій не слід розміщувати у вбудованій установці, такій як книжкова шафа або стійка, якщо не забезпечується належна вентиляція або не дотримуються інструкції виробника.
10. Джерела живлення - Пристрій повинен працювати тільки з тими джерелами живлення, які зазначеного на етикетці. Якщо ви не впевнені у відповідності джерела живлення, зверніться до кваліфікованого спеціаліста або місцевої енергетичної компанії.
11. Захист кабелю живлення - кабелі живлення повинні бути прокладені таким чином, щоб не було змоги на них наступати або притиснути предметами розміщеними поруч з ними, особливу увагу слід приділити точці виходу кабелів з пристрою та біля штепсельної вилки.
12. Блискавка - Для додаткового захисту телевізора під час грози, або якщо він залишається без нагляду і не використовується протягом тривалого часу, від'єднайте-

те його від електричної розетки та від'єднайте антену або кабельну систему. Це запобігає пошкодженню виробу внаслідок ударів блискавки та перенапруг.

13. Лінії електропередач зовнішня антенна система не повинна розташовуватися поблизу повітряних ліній електропередач та інших електричних світлових або силових кіл, або де вона може потрапити в такі лінії електропередач. При установці зовнішньої системи антен необхідно дотримуватися особливої обережності, щоб не допускати контакт з такими лініями електропередач або електричними колами, оскільки контакт з ними може бути смертельним.
14. Перевантаження Не перевантажуйте розетки та подовжувачі, оскільки це може призвести до пожежі або ураження електричним струмом.
15. Сторонні предмети та рідина Не допускайте потрапляння будь-яких сторонніх предметів та рідини у пристрій через будь-які отвори, оскільки вони можуть торкнутися небезпечних елементів під напругою, це може призвести до пожежі або ураження електричним струмом.
16. Обслуговування Не намагайтеся обслуговувати виріб самостійно, оскільки відкриття або зняття кришок може спричинити небезпеку ураження електричним струмом або інші небезпеки. Ремонтне обслуговування слід проводити виключно кваліфікованому персоналу.
17. Ремонт Від'єднайте телевізор від розетки та зверніться до кваліфікованого персоналу за наступних умов:
 - a) Якщо пошкоджено кабель живлення або штепсельну вилку.
 - b) Якщо на телевізор розлилася рідина, або в нього потрапили сторонні предмети.
 - c) Якщо в телевізор потрапила вода.
 - d) Якщо виріб не працює належним чином, дотримуючись інструкцій з експлуатації

УВАГА!

- ❗ Щоб запобігти травмуванню, цей пристрій повинен бути надійно прикріплений до підлоги / стіни відповідно до інструкції з монтажу.
- ❗ Щоб зменшити ризик пожежі або ураження електричним струмом, не піддавайте цей пристрій впливу дощу або вологи. Прилад не повинен піддаватися розбризкуванню, а предмети, заповнені рідинами, наприклад вази, не повинні бути розміщені на телевізорі.
- ❗ В якості роз'єднувального пристрою використовується штепсельна вилка, доступ до неї повинен залишатися вільним.
- ❗ В якості вимикаючого пристрою використовується штепсельна вилка, доступ до неї повинен залишатися вільним.
- ❗ В якості вимикаючого пристрою використовується штепсельна вилка, доступ до неї повинен залишатися вільним.



Знак блискавки з символом стрілки у рівносторонньому трикутнику покликаний сповістити користувача про наявність неізольованої небезпечної напруги в корпусі виробу, яка може бути достатньо великою, щоб викликати ризик ураження електричним струмом.

УВАГА!

Щоб зменшити ризик ураження електричним струмом, не знімайте кришку (або задню частину), оскільки всередині немає деталей, що ремонтуються користувачем. В разі необхідності зверніться до обслуговуючого персоналу.

Знак оклику в рівносторонньому трикутнику покликаний сповістити користувача про наявність важливих інструкцій з експлуатації та технічного обслуговування в керівни цтві користувача.

- ❗ На пристрій не слід розмішувати джерела відкритого полум'я, наприклад, запалені свічки.
- ❗ Акумулятор (акумулятор або батареї або акумуляторна батарея) не повинні піддаватися впливу надмірного тепла, наприклад, сонячного світла, вогню, тощо.
- ❗ Щоб запобігти поширенню вогню, завжди тримайте свічки або інші джерела відкритого вогню подалі від пристрою.
- ❗ Не встановлюйте пристрій в обмежених або вбудованих установках, наприклад, у книжковій шафі і т.д., пристрій повинен працювати у добре вентилярованому місці. Не слід закривати вентиляційні отвори сторонніми предметами, такими як газета, скатертини, штори тощо.
- ❗ Інструкції з установки або використання, що додаються до настінних домашніх телевізорів вагою понад 7 кг, повинні містити наступну інформацію:

УВАГА!

Ніколи не розмішуйте телевізор на нестабільній поверхні. Телевізор може впасти, спричинивши серйозні травми або смерть. Багато травм можна уникнути, приймаючи прості застережні заходи, такі як:

Використання шаф або поверхонь, рекомендованих виробником телевізора.

Використовуйте тільки ті меблі, які можуть безпечно підтримувати телевізор.

Необхідно забезпечити, щоб телевізор не нависав над краєм опорних меблів.

Не встановлюйте телевізор на високі меблі (наприклад, шафи або книжкові шафи) без фіксації як меблів, так і телевізора на відповідній опорі.

Не встановлюйте телевізор на тканину або інші матеріали, які можуть розташовуватися між телевізором і підтримуючими меблями.

Повідомте дітей про небезпеку підняття на меблі, щоб дістатися до телевізора або його пульта.

КОМПЛЕКТАЦІЯ ВИРОБУ

Перед встановленням перевірте наявні аксесуари.

У разі їх відсутності або пошкодження, негайно зверніться до постачальника.

Пульт дистанційного керування x1 ААА Батарейки x2 Керівництво користувача x1

- ⓘ Тип штепсельної вилки може відрізнятися для деяких країн.
Будь ласка, зберігайте не використовувані гвинти.

ОПИС ФУНКЦІОНАЛЬНИХ МОЖЛИВОСТЕЙ

Кнопки на панелі телевізора

Кнопка	Опис
POWER	Натисніть, щоб увімкнути телевізор або перейти в режим очікування
CH+, CH-	Натисніть, щоб обрати потрібні канали, а також, щоб обрати або налаштувати пункт меню.
VOL+, VOL-	Натисніть, щоб відрегулювати рівень гучності, або натисніть, щоб обрати або налаштувати пункт меню.
MENU	Натисніть, щоб відобразити меню налаштування на екрані телевізора
SOURCE	Натисніть, щоб обрати TV або відповідний відеовхід

Задня панель

Роз'єм	Функція	Опис
	COAX	Для підключення до цифрового коаксіального входу підсилювача звуку.
	HDMI	Для підключення обладнання з виходом HDMI.
	VGA	VGA Вхідний термінал VGA (PC IN) Підключення до ПК
	PC AUDIO	Роз'єм підключення аналогового аудіовходу ПК /HDMI Підключення обладнання, використовуючи з'єднання HDMI-DVI або ПК з аудіовиходом.
	RF(DVB-T2)	Роз'єм для підключення антени. Підключення телевізора до виходу антени або настінної антенної розетки
	DVB-S2	Вхідний роз'єм DVB-S2. Підключення до LNBF.
	CI	Слот для для підключення зовнішніх модулів (декодер).
	Mini YPbPr	Вхідні роз'єми YPbPr. Підключення до обладнання з компонентним відеовиходом.
	Mini AVIN	Вхідний відео і аудіо (L/R) роз'єм, аудіо (L/R) може використовуватися як аудіовхід YPbPr.
	USB	Для підключення пристроїв USB.
	EARPHONE	Підключення навушників, підсилювача звуку або іншого пристрою з аналоговим аудіовходом.
	SCART	Пристрої можуть бути підключені через Scart роз'єм за допомогою Scart кабелю.

ПУЛЬТ ДИСТАНЦІЙНОГО КЕРУВАННЯ (ДК)

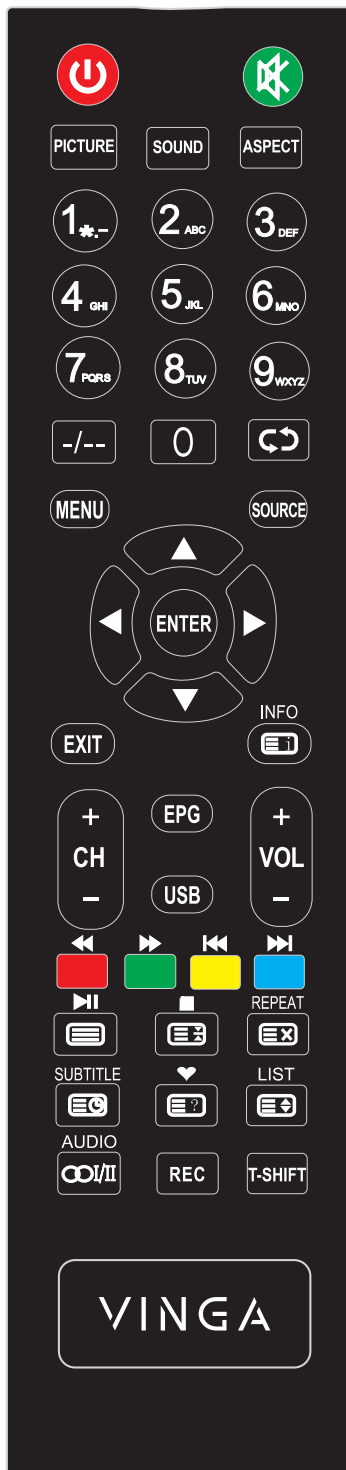

Кнопки пульта ДК

Кнопки	Функції
Power	Увімкнення / вимкнення телевізора
Number keys (0~9)	Введіть номери або виберіть канал
-/--	Перемикання цифрової програми
	Повернутися до останнього каналу
PICTURE	Вибір режиму зображення
SOUND	Вибір режиму звуку
ASPECT	Налаштування формату зображень
CH +/-	Перемикання каналу вперед та назад
VOL +/-	Регулювання гучності
	Увімкнення / вимкнення звуку
MENU	Вхід в головне меню для різних налаштувань, які можна регулювати
SOURCE	Зміна джерела сигналу
ENTER	Підтвердження обраного параметру або виконання вибраної операції, відображення «Списку каналів» у режимі TV.
	Вибір або налаштування потрібного елемента у меню TV
EXIT	Вихід з екранного меню (відображення на екрані)
INFO	Відображення поточного джерела та інформації про канал
SAT	Програми каналів DVB-S2/S
	Швидке відтворення назад
	Швидке відтворення вперед
	Наступний файл або розділ
	Попередній файл або розділ
	Відтворення / пауза програвання файлу
	Зупинка відтворення файлу USB
REPEAT	Режим повторного відтворення
Червона кнопка	Спеціальні функціональні клавіші. Відповідає різним кольоровим об'єктам
Зелена кнопка	
Жовта кнопка	
Блакитна кнопка	

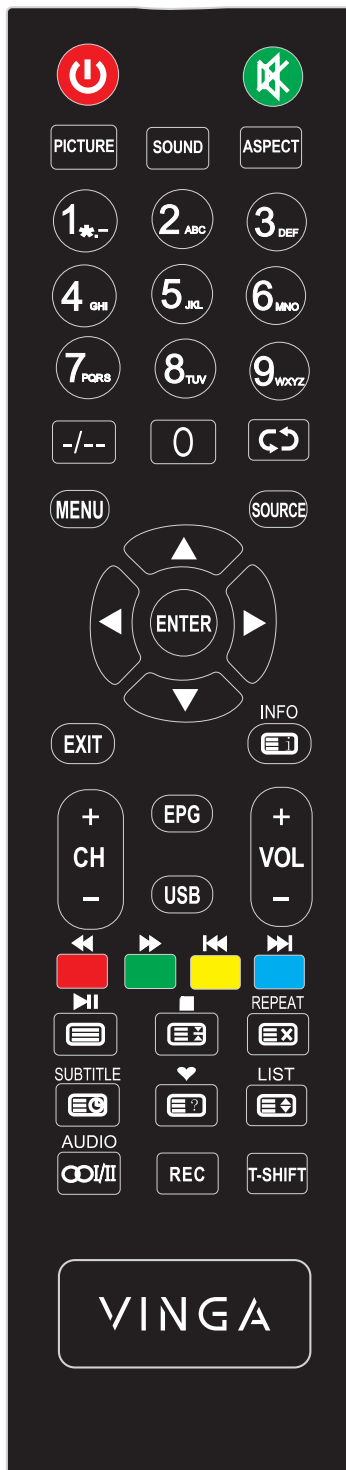

Кнопки пульта ДК

Кнопки	Функції
	Кнопка увімкнення/вимкнення телетексту
	Натисніть кнопку HOLD, щоб заморозити сторінку телетексту, повторне натискання розблокує сторінку
	Скасування телетексту (але не вихід з нього); натисніть ще раз, щоб показати телетекст
	Натисніть кнопку, щоб увімкнути підсторінку. Натисніть кнопку ще раз, щоб вимкнути підсторінку
	INDEX Натисніть, щоб відобразити головну сторінку індексу.
	SIZE Зміна розмір телетексту
	Відображення прихованої інформації телетексту
SUBTITLE	TXT Mode: Відображення субтитрів телетексту DTV Mode: Відображення доступних субтитрів
AUDIO	Відображення та вибір аудіосистем
LIST	Відображення списку каналів
	Переключення каналів у "Списку улюблених"
EPG	Електронний гід по програмам. (Використовується лише для моделей з функцією DTV)
REC	Запис програми DTV на USB. Додаткову інформацію див. у розділі "PVR" та "REC"
T-Shift	Призупинення поточної програми DTV і початок фонового запису (використовується для моделей з функцією DTV)

ОПЕРАЦІЇ З МЕНЮ

МЕНЮ КАНАЛІВ

Натисніть кнопку **MENU**, щоб відобразити головне меню.

Натисніть кнопку [**◀**] / [**▶**], щоб вибрати **КАНАЛ** в головному меню.

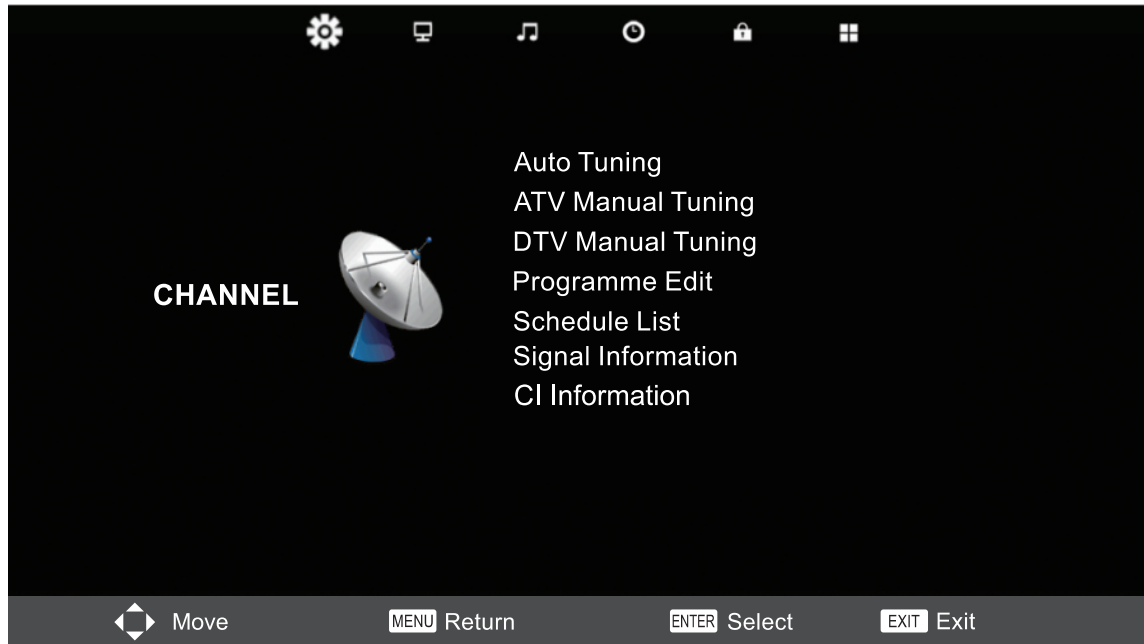

1. Натисніть кнопку [**▲**] / [**▼**], щоб вибрати опцію, яку потрібно налаштувати в меню **КАНАЛ**.
2. Натисніть кнопку **ENTER** для налаштування.
3. Після завершення налаштування натисніть кнопку **ENTER** для збереження та повернення до попереднього меню.

Автоматичне налаштування

Натисніть кнопку [**▲**] / [**▼**], щоб обрати Автоматичне налаштування, далі натисніть **ENTER** / [**▶**]

Налаштування ATV вручну

Поточний канал: оберіть номер каналу.

Система кольорів: оберіть систему кольорів.

Звукова система: оберіть звукову систему.

Точне налаштування: налаштуйте частоту каналу.

Пошук: почати пошук каналу.

Налаштування DTV вручну

Натисніть [▲] / [▼], щоб обрати ручне налаштування **DTV**, потім натисніть **ENTER**, щоб увійти в підменю.

Натисніть [◀] / [▶], щоб обрати канал, потім натисніть **ENTER**, щоб обрати програму.

Редагування програми

Натисніть [▲] / [▼], щоб обрати Редагування програми, потім натисніть **ENTER**, щоб увійти в підменю.

Клавіші трьох кольорів це клавіші швидкого доступу для програмування каналу.

Спочатку натисніть [▲] / [▼], щоб виділити канал, який потрібно вибрати, потім:

Натисніть **[червону]** кнопку, щоб видалити програму зі списку

Натисніть **[жовту]** кнопку, щоб перемістити канал до обраного списку.

Натисніть **[блакитну]** кнопку, щоб пропустити вибраний канал.

Натисніть кнопку **Fav**, щоб додати або вилучити канал із списку улюблених каналів. (Ваш телевізор буде автоматично пропускати канал, коли використовується **CH +/-** для перегляду каналів).



Календарний графік

Натисніть [▲] / [▼], щоб обрати календарний графік, потім натисніть **ENTER**, щоб увійти в підменю. Також доступно у початковому меню.

Натисніть **[жовту]** кнопку, щоб увійти до інтерфейсу нижче.

Якщо графік не буде співпадати, буде показано попереджувальне повідомлення.

Інформація про сигнал

Натисніть [▲] / [▼], щоб обрати інформацію про сигнал, потім натисніть **ENTER**, щоб побачити детальну інформацію про сигнал. Доступно тільки при наявності сигналу в **DTV**.

МЕНЮ ЗОБРАЖЕННЯ

Натисніть кнопку **MENU**, щоб відобразити головне меню.

Натисніть кнопку [**◀**] / [**▶**], щоб вибрати **ЗОБРАЖЕННЯ** в головному меню.

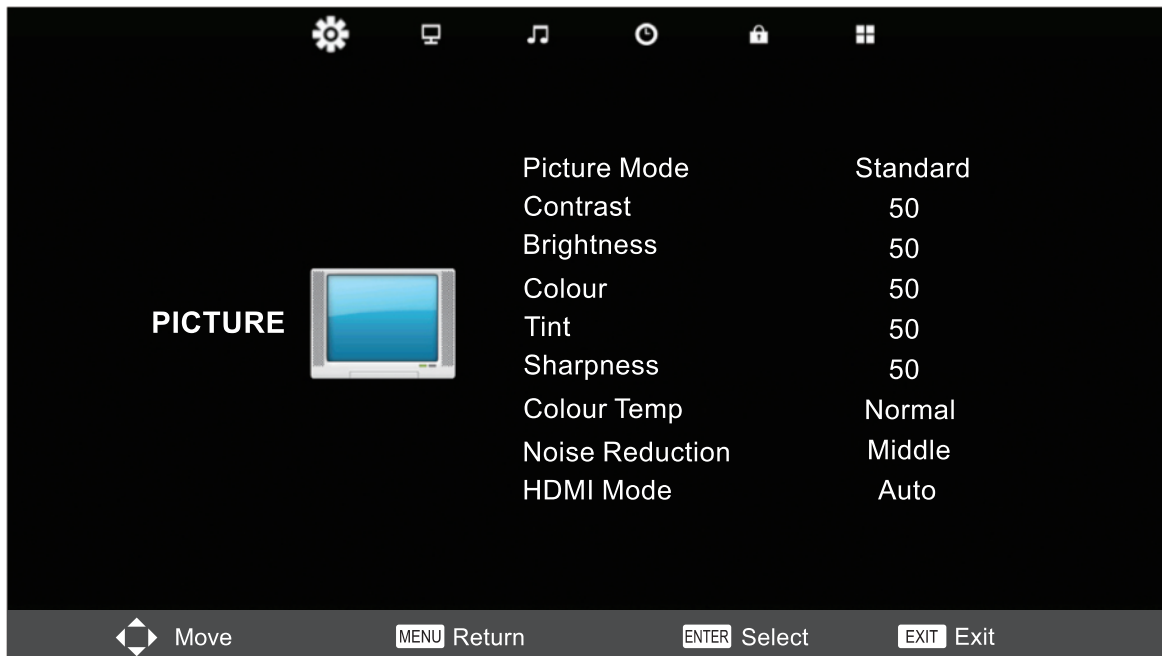

1. Натисніть кнопку [**▲**] / [**▼**], щоб вибрати опцію, яку потрібно налаштувати в меню **ЗОБРАЖЕННЯ**.
2. Натисніть кнопку **ENTER** для налаштування.
3. Після завершення налаштування натисніть кнопку **MENU** для збереження та повернення до попереднього меню.

Меню зображення

Натисніть [**▲**] / [**▼**], щоб обрати **меню зображення**, потім натисніть **ENTER**, щоб увійти в підменю.

Ви можете змінити значення контрастності, яскравості, кольору, різкості та відтінку, коли зображення знаходиться в **персональному режимі**.

Контраст / Яскравість / Колір / Відтінок / Різкість

Контраст: Налаштування інтенсивності зображення, але тінь зображення незмінна.

Яскравість: Налаштуйте оптичне випромінювання всього зображення, це вплине на темний спектр зображення.

Колір: Налаштуйте насиченість кольору за власним бажанням.

Відтінок: Використовується для компенсації кольору, що змінюється з передачею в кодї NTSC.

Різкість: Налаштуйте детальність зображення.

Температура кольору

Змініть загальний колірний відтінок зображення.

Натисніть [▲] / [▼], щоб обрати температуру кольору, потім натисніть **ENTER**, щоб увійти в підменю.

Натисніть кнопку [◀] / [▶] для вибору. (Доступний режим зображення: Cool, Medium, Warm (холодний, середній, теплий)).

Ви можете змінити значення червоного, зеленого та синього кольору, коли кольорова температура знаходиться в **режимі користувача**.

Зменшення шуму

Для фільтрування та зменшення шуму зображення та покращення якості зображення.

Натисніть [▲] / [▼], щоб обрати зменшення шуму, потім натисніть **ENTER**, щоб увійти в підменю.

МЕНЮ ЗВУКУ

Натисніть кнопку **MENU**, щоб відобразити головне меню.

Натисніть кнопку [◀] / [▶], щоб вибрати **ЗВУК** в головному меню.

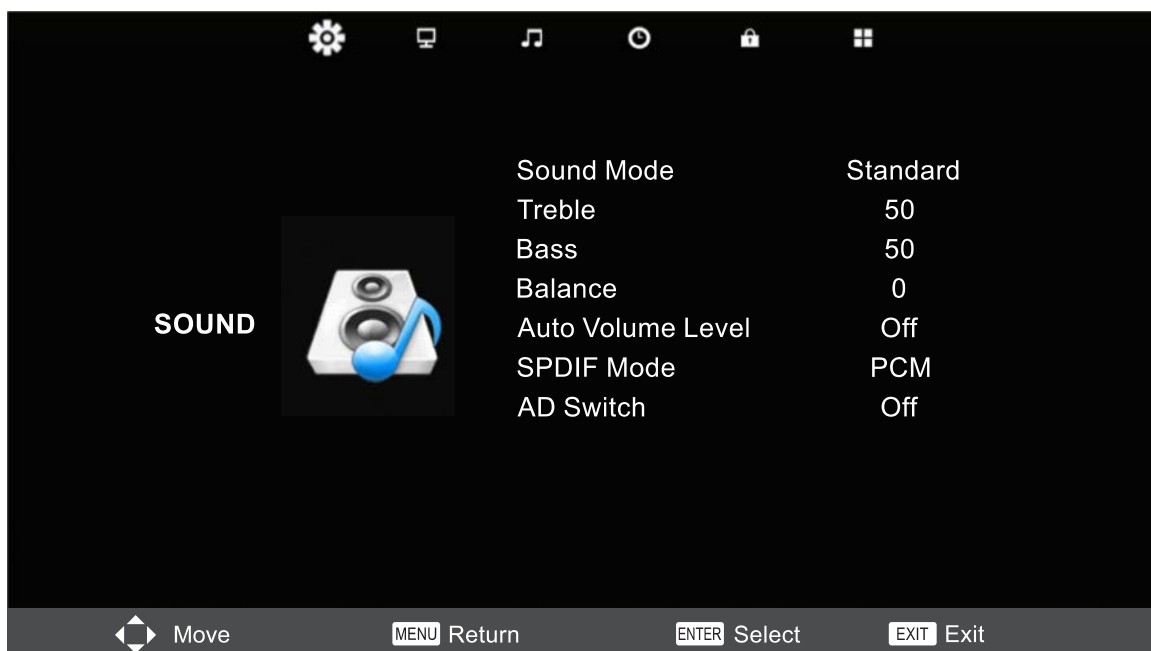

1. Натисніть кнопку [▲] / [▼], щоб вибрати опцію, яку потрібно налаштувати в меню **ЗВУК**.
2. Натисніть кнопку **ENTER** для налаштування.
3. Після завершення налаштування натисніть кнопку **ENTER** для збереження та повернення до попереднього меню.

Меню звуку

Натисніть [▲] / [▼], щоб обрати меню звуку, потім натисніть **ENTER**, щоб увійти в підменю. Натисніть [▲] / [▼] для вибору.

Примітка: високі та низькі частоти доступні лише в персональному режимі, ви можете налаштувати їх так, як вам подобається.

Баланс

Натисніть кнопку [▲] / [▼] для вибору опції, Натисніть кнопку [◀] / [▶] для налаштування.

Автоматичний рівень гучності

Натисніть кнопку [▲] / [▼], щоб вибрати автоматичний рівень гучності, потім натисніть кнопку [◀] / [▶], щоб увімкнути або вимкнути.

Режим SPDIF

Натисніть кнопку [▲] / [▼] для вибору режиму **SPDIF**, потім натисніть кнопку [◀] / [▶], щоб вибрати **Вимк / PCM / Авто**.

Перемикач AD

Натисніть кнопку [▲] / [▼], щоб вибрати перемикач **AD**, потім натисніть кнопку [◀] / [▶], щоб увімкнути або вимкнути.

Для людей з порушенням зору (амбліопія) треки будуть змішані для опису поточного екрану. Для підтримки потрібен кодовий потік.

ПРИМІТКА:

Баланс: дозволяє налаштовувати гучність кожного динаміка на ваш смак.

Автоматична гучність: використовується для зменшення різниці між гучністю каналу та програми.

МЕНЮ ЧАСУ

Натисніть кнопку **MENU**, щоб відобразити головне меню.

Натисніть кнопку [**◀**] / [**▶**], щоб вибрати **ЧАС** в головному меню.

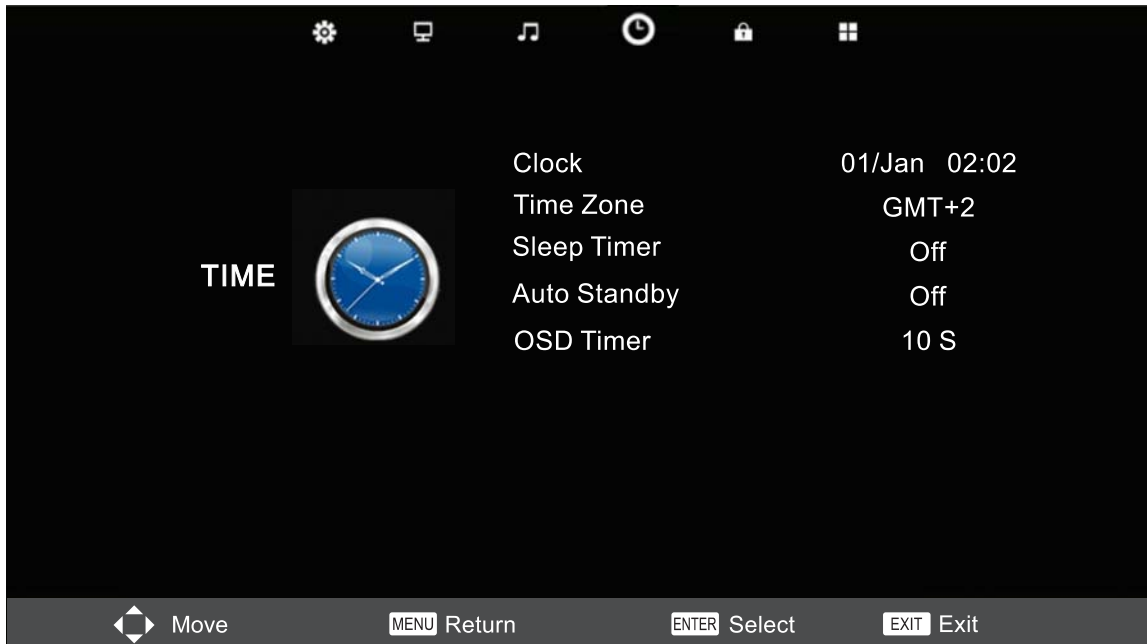

1. Натисніть кнопку [**▲**] / [**▼**], щоб вибрати опцію, яку потрібно налаштувати в меню **ЧАС**.
2. Натисніть кнопку **ENTER** для налаштування.
3. Після завершення налаштування натисніть кнопку **ENTER** для збереження та повернення до попереднього меню.

Годинник

Виберіть Годинник і натисніть кнопку **ENTER**, щоб увійти до інтерфейсу зліва. Можна налаштувати дані: рік, місяць тощо за допомогою лівої і правої клавіш.

Часовий пояс

Натисніть кнопку [**▲**] / [**▼**], щоб вибрати Часовий пояс, потім натисніть кнопку **ENTER**, щоб увійти в підменю.

Натисніть кнопку [**▲**] / [**▼**] / [**◀**] / [**▶**], щоб вибрати часовий пояс.

Таймер сну

Натисніть кнопку [**▲**] / [**▼**], щоб вибрати Таймер сну, потім натисніть кнопку **ENTER**, щоб увійти в підменю.

Натисніть кнопку [**▲**] / [**▼**] для вибору. (Доступні опції: вимк, 15хв, 30хв, 45хв, 60хв, 90хв, 120хв, 240хв).

Автоматичний режим очікування

Натисніть кнопку [▲] / [▼], щоб вибрати Автоматичний режим очікування, потім натисніть кнопку **ENTER**, щоб увійти в підменю.

Натисніть кнопку [◀] / [▶] для вибору. (Вимк, 3 год, 4 год, 5 год)

Поради: Пульт ДК не робить жодних операцій в режимі очікування, він автоматично перестає працювати. Якщо ви виконуєте будь-яку операцію, пульт скине час очікування.

Таймер екранного меню

Натисніть [▲] / [▼], щоб обрати таймер екранного меню, потім натисніть кнопку **ENTER**, щоб увійти в підменю.

Натисніть кнопку [◀] / [▶] для вибору. (5с, 10с, 15с, 30с)

МЕНЮ БЛОКУВАННЯ

Натисніть кнопку **MENU**, щоб відобразити головне меню.

Натисніть кнопку [◀] / [▶], щоб вибрати **БЛОКУВАННЯ** в головному меню.

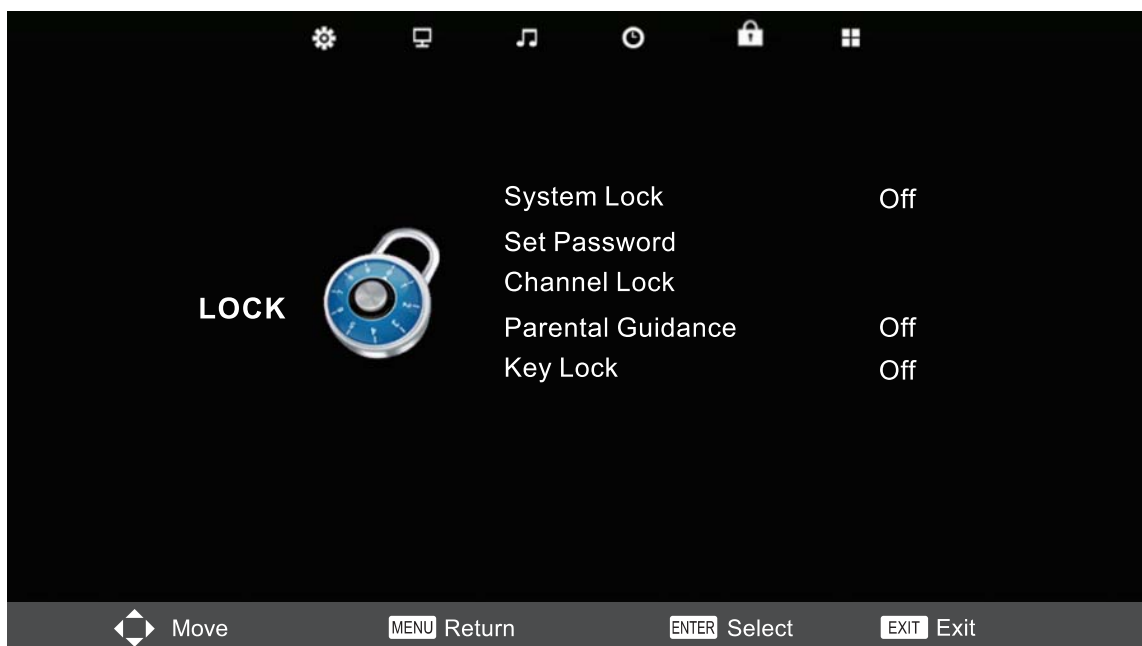

1. Натисніть кнопку [▲] / [▼], щоб вибрати опцію, яку потрібно налаштувати в меню **СИСТЕМНОГО БЛОКУВАННЯ**.
2. Натисніть кнопку **ENTER** / [◀] / [▶] для налаштування.
3. Після завершення налаштування натисніть кнопку **MENU** для збереження та повернення до попереднього меню.

Системне блокування

Натисніть кнопку [▲] / [▼], щоб вибрати Системне блокування, потім натисніть кнопку Enter, щоб зробити наступні 3 опції дійсними.

Пароль за замовчуванням - **0000**, якщо ви забудете ваші налаштування, зв'яжіться з сервісним центром.

Встановити пароль

Натисніть кнопку [▲] / [▼], щоб встановити пароль, потім натисніть кнопку **ENTER**, щоб увійти в підменю для встановлення нового пароля.

Блокування каналу

Натисніть кнопку [▲] / [▼], щоб обрати блокування каналу, потім натисніть кнопку **ENTER**, щоб увійти в підменю для вибору.

Натисніть [зелену] кнопку, щоб заблокувати чи розблокувати канал.

Батьківський контроль

Натисніть кнопку [▲] / [▼], щоб обрати батьківський контроль, потім натисніть кнопку **ENTER**, щоб увійти в підменю для вибору віку ваших дітей.

Блокування клавіші

Натисніть кнопку [▲] / [▼], щоб обрати блокування клавіші, потім натисніть кнопку [◀] / [▶], щоб обрати Увімк/Вимк. Коли блокування клавіш увімкнено, не можна використовувати кнопки на панелі управління.

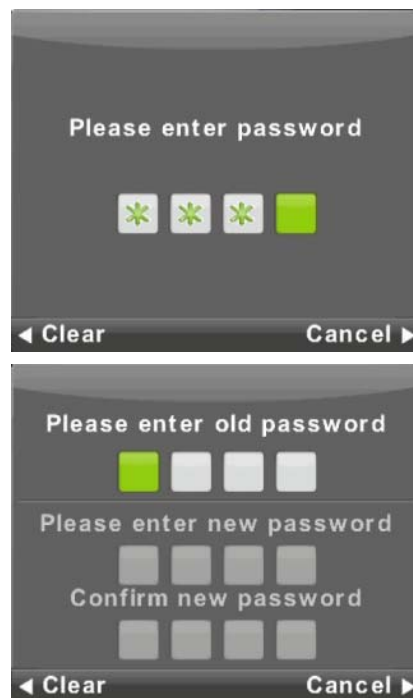

МЕНЮ НАЛАШТУВАНЬ

Натисніть кнопку **MENU**, щоб відобразити головне меню.

Натисніть кнопку [◀] / [▶], щоб вибрати **НАЛАШТУВАННЯ** в головному меню.

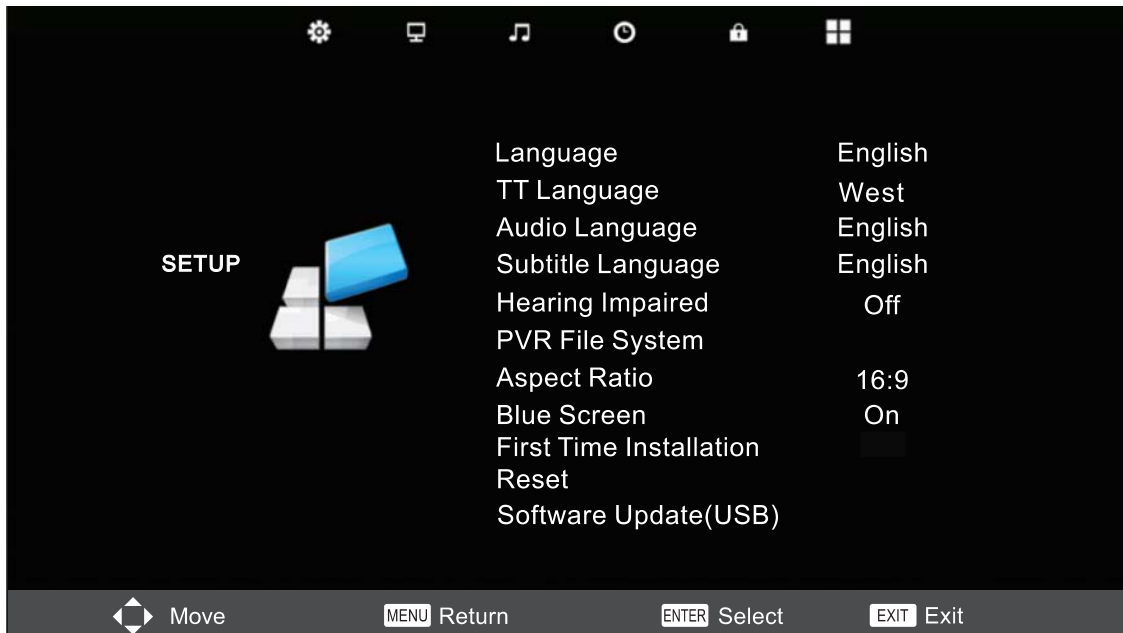

1. Натисніть кнопку [▲] / [▼], щоб вибрати опцію, яку потрібно налаштувати в меню **НАЛАШТУВАННЯ**.
2. Натисніть кнопку **ENTER** для налаштування.
3. Після завершення налаштування натисніть кнопку **ENTER** для збереження та повернення до попереднього меню.

Мова екранного меню

Оберіть мову екранного меню для відображення. Англійська мова за замовчуванням обрана як мова меню.

Натисніть кнопку [▲] / [▼] / [◀] / [▶], щоб обрати мову меню.

Мова ТТ

Натисніть кнопку [▲] / [▼], щоб обрати мову ТТ, потім натисніть кнопку **ENTER**, щоб увійти в підменю.

Натисніть кнопку [▲] / [▼] / [◀] / [▶], щоб обрати мову ТТ.

Мови аудіо

Натисніть кнопку [▲] / [▼], щоб обрати мови аудіо, потім натисніть кнопку **ENTER**, щоб увійти в підменю.

Натисніть кнопку [▲] / [▼], щоб обрати основні мови аудіо.

Натисніть кнопку [▲] / [▼] / [◀] / [▶], щоб обрати мови аудіо.

Мова субтитрів

Натисніть кнопку [▲] / [▼], щоб обрати мову субтитрів, потім натисніть кнопку Enter, щоб увійти в підменю.

Натисніть кнопку [◀] / [▶], щоб обрати основну мову субтитрів.

Натисніть кнопку [▲] / [▼] / [◀] / [▶], щоб обрати мову субтитрів.

Для людей з порушенням слуху

Натисніть кнопку [▲] / [▼], щоб обрати функцію для людей з порушенням слуху, потім натисніть кнопку **ENTER**, щоб обрати увімк/вимк.

Система файлів PVR

Натисніть кнопку [▲] / [▼], щоб обрати **систему файлів PVR**, потім натисніть кнопку **ENTER**, щоб увійти в підменю.

Натисніть кнопку [▲] / [▼], щоб обрати **Перевірку системи файлів PVR**, а потім натисніть кнопку **ENTER**, щоб увійти.

Після цього пристрій перевірить швидкість USB.

Формат зображення

Натисніть кнопку [▲] / [▼], щоб обрати Формат зображення, потім натисніть кнопку **ENTER**, щоб увійти в підменю.

Натисніть кнопку [▲] / [▼], щоб вибрати формат зображення.

(Доступні опції: Auto, 4:3, 16:9, Zoom1, Zoom2).

Синій екран

Натисніть [▲] / [▼], щоб обрати синій екран, потім натисніть **ENTER**, щоб обрати **Увімк/Вимк**.

Початкова установка

Натисніть [▲] / [▼], щоб обрати початкову установку, потім натисніть **ENTER**.

Перевстановлення

Натисніть кнопку [▲] / [▼], щоб обрати перевстановлення, потім натисніть кнопку **ENTER**, щоб увійти в підменю.

Оновлення програмного забезпечення (USB)

Натисніть кнопку [▲] / [▼] для вибору оновлення програмного забезпечення (USB), підключіть USB-пристрій до роз'єму USB, потім натисніть кнопку **ENTER**, щоб оновити потрібне програмне забезпечення.

ЕКРАННЕ МЕНЮ (лише для режиму ПК)

Натисніть кнопку **MENU**, щоб відобразити головне меню.

Натисніть кнопку [◀] / [▶], щоб вибрати **ЕКРАН** в головному меню.



1. Натисніть кнопку [▲] / [▼], вибрати опцію, яку потрібно налаштувати в **ЕКРАННОМУ** меню.
2. Натисніть кнопку **ENTER** для налаштування.
3. Після завершення налаштування натисніть кнопку **ENTER** для збереження та повернення до попереднього меню.

Автоматичне налаштування

Натисніть кнопку **ENTER**, щоб почати автоматичне налаштування **H-Offset/V-Offset/Size/Phase**.

H-Offset

Налаштуйте горизонтальне положення зображення.

Натисніть кнопку [▲] / [▼], щоб обрати **H-Offset**, потім натисніть кнопку **ENTER**, щоб увійти в підменю.

V-Offset

Налаштуйте вертикальне положення зображення.

Натисніть кнопку [▲] / [▼], щоб обрати **V-Offset**, потім натисніть кнопку **ENTER**, щоб увійти в підменю.

Size

Налаштуйте розмір дисплея.

Натисніть кнопку [▲] / [▼], щоб обрати **Size** , потім натисніть кнопку **ENTER** , щоб увійти в підменю.

Phase

Налаштуйте горизонтальні лінії.

Натисніть кнопку [▲] / [▼], щоб обрати **Phase** , потім натисніть кнопку **ENTER** , щоб увійти в підменю.

Скидання налаштувань

Натисніть [▲] / [▼], щоб обрати скидання налаштувань, потім натисніть **ENTER**.

Примітки:

1. Функція зменшення шуму в параметрі PICTURE (ЗОБРАЖЕННЯ) недейсна.
2. Перемикач AD у параметрі SOUND (ЗВУК) є недейсним.
3. Меню ЧАСУ та його опис такі ж, як і для режиму Air.
4. Батьківський контроль в параметрі LOCK (БЛОКУВАННЯ) є недейсним.
5. Мови аудіо, мова субтитрів, функція для людей з порушенням слуху та система файлів PVR в опції SETUP (НАЛАШТУВАННЯ) є недейсними.
6. Режим PC не має меню КАНАЛІВ.

ВІДТВОРЕННЯ МЕДІА

Дистанційне керування для медіа

Іконка	Опис
■	Зупинити відтворення
▶	Відтворення / Пауза
◀◀ ▶▶	Повернення до попереднього або перехід до наступного
▲ ▼	Натисніть, щоб обрати параметр вгорі / внизу
ENTER	Натисніть, щоб підтвердити дію (наприклад: копіювати, вставити тощо)

Відтворення медіа

При виборі режиму входу USB і за умови підключення USB-пристрою можна відтворювати файли. На сторінці "Налаштування" є 4 елементи: **ФОТО, МУЗИКА, ВІДЕО, ТЕКСТ**.



ПРИМІТКА:

оберіть зображення та натисніть кнопку **PLAY** для відтворення після виходу з режиму відтворення музики. Під час відтворення відео можна натиснути кнопку **ENTER**, після чого на екрані з'явиться меню функцій. Ви можете обрати потрібний пункт.

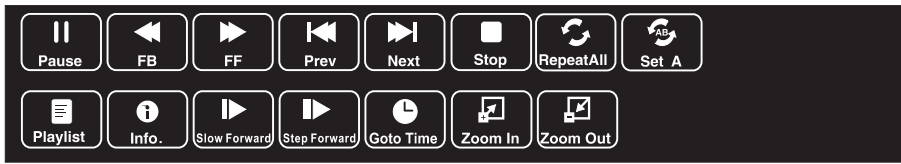

Підтримуваний формат файлів відтворення мультимедіа:

Тип файлу	Підтримуваний формат файлів	Імя файлу
PHOTO	BMP / JPEG / PNG	.jpeg / .bmp
MUSIC	MP3 / M4A / AAC	.mp3
MOVIE	MPEG1 / MPEG2 / MPEG4	.mpg / .dat / .vob
TEXT	TXT	.txt

Примітки:

Не сумісно з HDD. Файл, який програвється, повинен бути ліцензійним (користувач повинен перевірити цей пункт), інакше він може не відтворюватись.

ТЕХНІЧНІ ХАРАКТЕРИСТИКИ

Модель	L32HD23B	L43HD23B
Роздільна здатність	1366x768	1920x1080
Вхідна напруга	100-240V-50/60HZ	100-240V-50/60HZ
Споживання енергії в режимі очікування	< 0.5W	< 0.5W
RF	TAK	TAK
Mini AVIN	TAK	TAK
Mini YPbPr	TAK	TAK
VGA	TAK	TAK
HDMI	TAK	TAK
USB	TAK	TAK
COAX	TAK	TAK
PC AUDIO	TAK	TAK
SCART	TAK	TAK
DVB-S2	TAK	TAK
ГАРНІТУРА	TAK	TAK
Потужність аудіо (RMS)	2X7W	2X8W
Робоча температура	5°C-35°C	5°C-35°C
Робоча вологість	20%~80%	20%~80%
Температура зберігання	-15°C-45°C	-15°C-45°C
Допустима вологість при зберіганні	10%~80%	10%~80%

ДІАГНОСТИКА ТА УСУНЕННЯ НЕСПРАВНОСТЕЙ

Перед тим, як зателефонувати до обслуговуючого персоналу, зверніться до наступних рекомендацій з усунення несправностей. Якщо проблема не зникне, вимкніть телевізор з розетки і зателефонуйте до сервісного центру.

Ознака несправності	Коротка інструкція
Немає зображення та звуку	<ul style="list-style-type: none"> • Перевірте, чи ввімкнено живлення телевізора. • Перевірте підключення шнура живлення та / або інших кабелів.
Зображення є, звук відсутній	<ul style="list-style-type: none"> • Перевірте рівень гучності. • Перевірте, чи була натиснута кнопка OK. • Перевірте підключення зовнішнього обладнання.
Блідий колір або відсутність кольору, нормальний звук	<ul style="list-style-type: none"> • Перевірте рівень яскравості та контрасту у меню ЗОБРАЖЕННЯ.
Декілька зображень, нормальний звук	<ul style="list-style-type: none"> • Перевірте підключення антени та її напрямки. • Точне налаштування телевізора. • Перевірте підключення зовнішнього обладнання. • Телевізійна станція може мати труднощі з трансляцією. Спробуйте інший канал.
Переривчасті перешкоди	<ul style="list-style-type: none"> • Перевірте, як близько знаходиться джерело перешкод (наприклад, електричні пристрої) від телевізора. • Переставте пристрій подалі від телевізора.
Пульт ДК не працює	<ul style="list-style-type: none"> • Перевірте, чи правильно встановлені батарейки. • Можливо, у батарейок закінчився термін придатності. Замініть їх новими. • Приберіть усі перешкоди між пультом ДК та датчиком ДК. • Переконайтеся, що датчик ДК не знаходиться під прямими сонячними променями.
«Немає сигналу» або «Сигнал не підтримується» (лише в режимі RGB)	<ul style="list-style-type: none"> • Перевірте, чи є обрана роздільна здатність і частота дисплея вашого ПК, сумісним режимом для телевізора. Див. таблицю рекомендованого вхідного сигналу RGB
Зображення не відцентровано (лише в режимі ПК)	<ul style="list-style-type: none"> • Налаштуйте H Position (горизонтальне положення) та V Position" (вертикальне положення) в меню НАЛАШТУВАНЬ.

УВАГА:

Щоб запобігти поширенню вогню, завжди тримайте свічки або інші відкриті вогні подалі від пристрою.

Stand Installation	1	Menu Operation	5
Important Safety Instructions	2	PVR Operation	9
Supplied Accessories	2	Media Play	13
Functional Overview	3	Specification	14
Remote Control	4	Troubleshooting	14

Stand Installation

Tighten the supplied screws to fix the TV stand securely in place.

L32HD23B

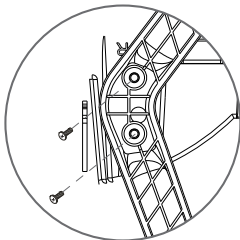

4 Screws M4
(Provided with TV unit)

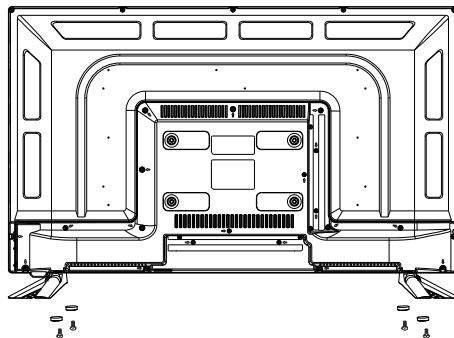

Wall-mounting the device

If you are mounting the device, please consult a qualified installer for further instructions on bracket support and wall support.

L43HD23B

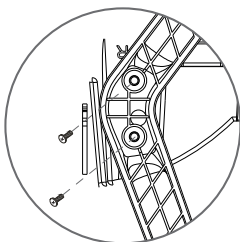

4 Screws M4
(Provided with TV unit)

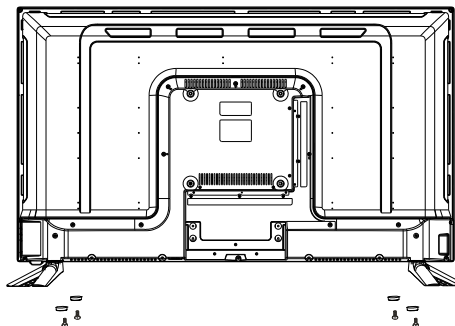

Wall-mounting the device

If you are mounting the device, please consult a qualified installer for further instructions on bracket support and wall support.

1. Read Instructions - All the safety and operating instructions should be read before the product is operated.
2. Retain Instructions - The safety and operating instructions should be retained for future reference.
3. Heed Warnings - All warnings on the product and in the operating instructions should be adhered to.
4. Follow Instructions - All operating and use instructions should be followed.
5. Cleaning - Unplug the product from the wall outlet before cleaning. Do not use liquid cleaners or aerosol cleaners. Use a dry cloth for cleaning.
6. Attachments - Only use attachments/accessories specified by the manufacturer.
7. Water and Moisture - Do not use the product near water, for example, near a bath tub, wash bowl, kitchen sink, or laundry tub, in a wet basement, or near a swimming pool, etc.
8. Accessories - Do not place the product on an unstable cart, stand, tripod, bracket, or table. The product may fall, causing serious injury to a child or adult, and serious damage to the product. Use only with a cart, stand, tripod, bracket, or table recommended by the manufacturer, or sold with the product. Any mounting of the product should follow the manufacturer's instructions and should use a mounting accessory recommended by the manufacturer. The product and cart combination should be moved with care. Quick stops, excessive force, and uneven surfaces may cause the product and cart combination to overturn.
9. Ventilation - Slots and openings in the cabinet are provided for ventilation and to ensure reliable operation of the product and to protect it from overheating, and these openings must not be blocked or covered. The openings should never be blocked by placing the product on a bed, sofa, rug, or other similar surface. The product should not be placed in a built-in installation such as a bookcase or rack unless proper ventilation is provided or the manufacturer's instructions have been adhered to.
10. Power Sources - The product should be operated only from the type of power source indicated on the marking label. If you are not sure of the type of power supply to your home, consult your appliance dealer or local power company.
11. Power Cord Protection - Power cords should be routed so that they are not likely to be walked on or pinched by items placed upon or against them, paying particular attention to cords at plugs, convenience receptacles, and the point where they exit from the appliance.
12. Lightning - For added protection for the product during a lightning storm, or when it is left unattended and unused for long periods of time, unplug it from the wall outlet and disconnect the antenna or cable system. This will prevent damage to the product due to lightning and power-line surges.
13. Power Lines - An outside antenna system should not be located in the vicinity of overhead power lines or other electric light or power circuits, or where it can fall into such power lines or circuits. When installing an outside antenna system, extreme care should be taken to keep from touching such power lines or circuits as contact with them might be fatal.
14. Overloading - Do not overload wall outlets and extension cords as this can result in a risk of fire or electric shock.
15. Object and Liquid Entry - Never push objects of any kind into the product through any openings as they may touch dangerous voltage points or short-out parts that can result in a fire or electric shock. Never spill liquid of any kind on the product.
16. Servicing - Do not attempt to service the product yourself as opening or removing covers may expose you to dangerous voltage or other hazards. Refer all servicing to qualified service personnel.
17. Repairing - Unplug the product from the wall outlet and refer servicing to qualified service personnel under the following conditions:
 - a. When the power cord or plug is damaged.
 - b. If liquid has been spilled, or objects have fallen into the product.
 - c. If the product has been exposed to rain or water.
 - d. If the product does not operate normally by following the operating instructions. Adjust

Important Safety Instructions

EN

- only those controls that are covered by the operating instructions as an improper adjustment of other controls may result in damage and will often require extensive work by a service technician to restore the product to its normal operation.
- e. If the product has been dropped or damaged in any way.
 - f. When the product exhibits a distinct change in performance this indicates a need for service.
18. **Replacement Parts** - When replacement parts are required, be sure the service technician has used replacement parts specified by the manufacturer or have the same characteristics as the original part. Unauthorized substitutions may result in fire, electric shock or other hazards.
 19. **Safety Check** - Upon completion of any service or repairs to the product, ask the service technician to perform safety checks to determine that the product is in proper operating condition.
 20. **Heat** - Do not install the product near any heat sources such as radiators, heat registers, stoves, or other products (including amplifiers) that produce heat.
 21. **Installation Location** - Place the product on a firm and flat surface. Avoid placing the product in areas of direct sunlight, heating radiators, closed automobiles, high temperature, high humidity, excessive dust, strong vibration, impact or strong magnetic fields, as the internal parts may be seriously damaged.
 22. **Hazards of Electrical Shock and Fire** - Do not touch the power cord with wet hands. Hold the plug when disconnecting the power cord. Do not pull the power cord. Unplug the power cord from the wall outlet when the product is not used for long periods of time.
 23. **Hearing Safety** - Listen at a moderate volume. Using headphones at high volume can impair your hearing.
 24. The direct plug-in adapter is used as disconnect device, the disconnect device shall remain readily operable .
 25. The batteries (battery pack of batteries installed) shall not be exposed to excessive heat such as sunshine, fire or the like.
 26. The apparatus shall not be exposed to dripping or splashing and that no objects filled with liquids, such as vases, shall be placed on the apparatus.



- Sometimes, the LED screen may have some tiny red, blue, white or black spots. This is normal and does not affect the performance.



To reduce the risk of electric shock ,do not remove cover(or back).No user serviceable parts inside. Refer servicing to qualified service personnel. Indicates a situation which, if not avoided, could damage the equipment or other apparatus.

This symbol indicates dangerous voltage inside the TV that presents a risk of electric shock or personal injury.Indicates a hazardous situation which,if not avoided,could result in serious injury.

This symbol indicates important instructions accompanying the TV.

Supplied Accessories

Check the supplied accessories before installation.
In case of missing or damaged, please contact the dealer immediately.

Remote Control x1 AAA Batteries x2 User Manual x1













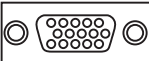

- The type of power plug provided may be different for some countries.
- Please store the screws that are not used.

Buttons On The TV Panel

Button	Description
POWER	Press to turn TV on or turn to standby mode.
CH+,CH -	Press to select desired channels, or press to select or adjust a menu item.
VOL+,VOL-	Press to adjust the volume level, or press to select or adjust a menu item.
MENU	Press to display the setup menu on the TV screen.
SOURCE	Press to select TV or all video input modes.

Rear Panel

Connector	Function	Description
	COAX	Connection for Digital Coaxial input for Audio Amplifier.
	HDMI	Connect to equipment with HDMI output.
	VGA	VGA(PC IN) Input terminal Connect to PC.
	PC AUDIO	PC /HDMI Analog Audio Input terminal Connect to equipment using HDMI-DVI connection or PC with audio output.
	RF (DVB-T2)	Antenna Input terminal Connect to equipment with antenna output or wall antenna socket.
	DVB-S2	DVB-S2 Input Terminal.Connect to LNBF.
	CI	Slot for Common Interface device(Decoder).
	Mini YPbPr	YPBPR Input terminals Connect to equipment with component video output.
	Mini AV IN	Video and Audio(L/R)input Terminal, Audio(L/R)can be used as YPBPR Audio input.
	USB	Insert USB.
	EARPHONE	Connects audio amplifier or other device with that audio input.
	SCART	Devices can connect using the SCART inputs, using a SCART cable.



- TXT Mode:** Cancel the teletext but not to exit teletext press again to show teletext.
- TXT Mode:** Press button to turn on Subpage. Press again button to turn off Subpage.
- TXT Mode:** INDEX-Press to call Index main page.
- TXT Mode:** SIZE-Press to change teletext size.
- TXT Mode:** Press button to display hidden teletext information.

SUBTITLE: TXT Mode: Press button to display teletext subtitle.

DTV Mode: Press button to display available subtitles.

AUDIO: Display and selects audio systems.

LIST: TV Mode: Press to call Channel List.

: Switch between customer set " Favorite List"

EPG: Enter electronic program guide.

(Used for models with DTV function only)

REC: Press to start Recording DTV program on USB.

For more Info, please check chepter "PVR" and "REC".

T.SHIFT: Press the button to pause current DTV program and start record background (Used for models with DTV function only)

Channel Menu

Press **MENU** button to display the main menu.

Press ◀ / ▶ button to select **CHANNEL** in the main menu.

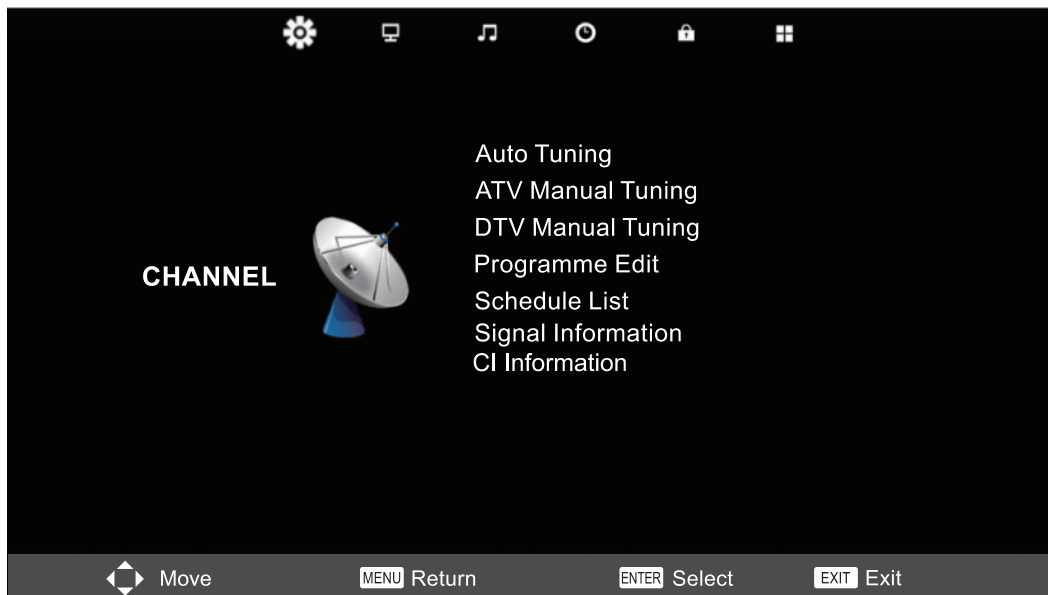

1. Press ▼ / ▲ button to select the option that you want to adjust in the **CHANNEL** menu.
2. Press **ENTER** button to adjust.
3. After finishing your adjustment, Press **ENTER** button to save and return to the previous menu.

Auto Tuning

Press ▼ / ▲ button to select Auto Tuning, then press **ENTER**/▶ button to enter.

ATV Manual Tuning

Current CH: Set the channel number.

Color System: Select the color system.

Sound System: Select the Sound system.

Fine-Turn: Adjust the frequency of the channel finely.

Search: Start searching channel.

DTV Manual Tuning

Press ▼ / ▲ button to select DTV Manual Tuning, then press **Enter** button to enter sub-menu.

Press ◀ / ▶ button to select channel, then press **Enter** button to search program.

Programme Edit

Press ▼ / ▲ button to select Program Edit, then press **Enter** button to enter sub-menu.

The three colored key is the shortcut key for programming the channel.

First press ▼ / ▲ to highlight the channel you want to select, then:

Press the **[Red]** button to delete the program in the list.

Press the **[Yellow]** button to move the channel in favorite list.

Press the **[Blue]** button to skip the selected channel.

Press Fav button to add or remote the channel to your favorite list.

(Your TV set will skip the channel automatically when using CH+/- to view the channels.)



Schedule List

Press ▼ / ▲ button to select Schedule List, then press **Enter** button to enter sub-menu. It is available in source.

Press the **[YELLOW]** button to enter the interface below.

When the time appointment is conflict, it will produce a warning message.

Signal Information

Press ▼ / ▲ button to select Signal Information, press the **Enter** button to see the detail information about the signal. Only available when there is signal in DTV.

Picture Menu

Press **MENU** button to display the main menu.

Press ◀ / ▶ button to select **PICTURE** in the main men.

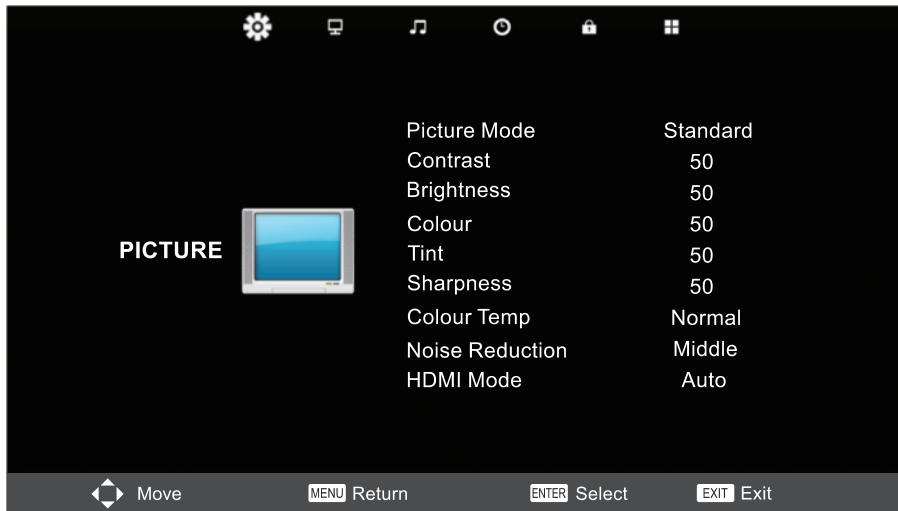

1. Press ▼ / ▲ button to select the option that you want to adjust in the **PICTURE** menu.
2. Press **ENTER** button to adjust.
3. After finishing your adjustment, Press **MENU** button to save and return back to the previous menu.

Picture Mode

Press ▼ / ▲ button to select Picture Mode, then press **ENTER** button to enter sub-menu. You can change the value of contrast, brightness, color, sharpness and tint when the picture is in **Personal** mode.

Contrast/ Brightness/ Colour/ Tint / Sharpness

Press ▼ / ▲ button to select option, then press ◀ / ▶ button to adjust.

Contrast: Adjust the highlight intensity of the picture, but the shadow of the picture is invariable.

Brightness: Adjust the optical fiber output of the entire picture, it will effect the dark region of the picture.

Colour: Adjust the saturation of the color based on your own like.

Tint: Use in compensating color changed with the transmission in the NTSC code.

Sharpness: Aadjust the peaking in the detail of the picture.

Colour Temp

Change the overall color cast of the picture.

Press ▼ / ▲ button to select Colour Temperature , then press **ENTER** button to enter sub-menu.

Press ◀ / ▶ button to select. (Available Picture mode: Cool, Medium, Warm).

You can change the value of red,green and blue when the color temperature is in **User** mode.

Noise Reduction

To filter out and reduces the image noise and improve picture quality.

Press ▼ / ▲ button to select Noise Reduction, then press **ENTER** button to enter sub-menu.

Sound Menu

Press **MENU** button to display the main menu.

Press ◀ / ▶ button to select **SOUND** in the main menu.

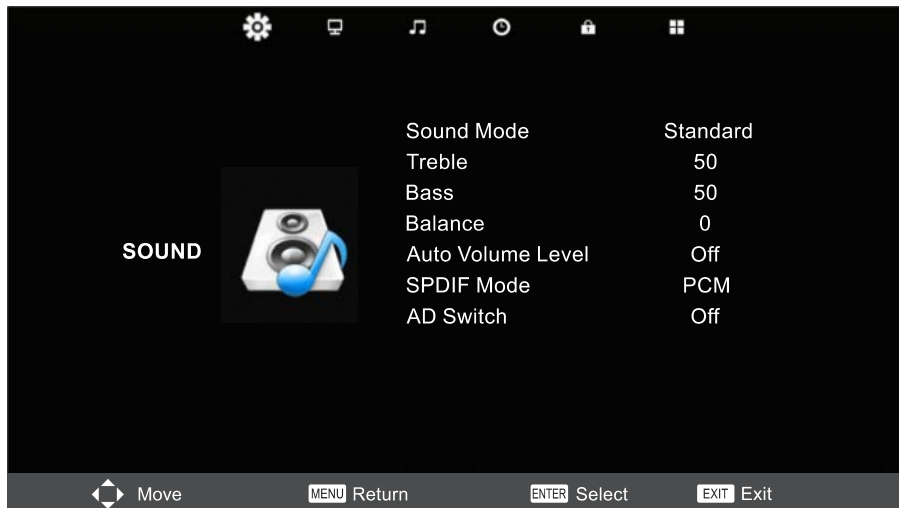

1. Press ▼ / ▲ button to select the option that you want to adjust in the **SOUND** menu.
2. Press **Enter** button to adjust.
3. After finishing your adjustment, Press **Enter** button to save and return to the previous menu.

Sound Mode

Press ▼ / ▲ button to select Sound Mode, then press **Enter** button to enter sub-menu.

Press ▼ / ▲ button to select.

Note: The treble and bass are only available in Personal mode, you can adjust them as you like.

Balance

Press ▼ / ▲ button to select option, Press ◀ / ▶ button to adjust.

Auto Volume level

Press ▼ / ▲ button to select Auto Volume Level, then press ◀ / ▶ button to select On or Off.

SPDIF Mode

Press ▼ / ▲ button to select SPDIF Mode, then press ◀ / ▶ button to select Off / PCM / Auto.

AD Switch

Press ▼ / ▲ button to select AD Switch, then press ◀ / ▶ button to select On or Off.

Amblyopia function for the blind, the tracks will be mixed describe the current screen.

It need codestream to support.

NOTE:

Balance: This item can adjust the speaker's output, it enables you to listen to best at your position.

Auto Volume: This item is used for reducing the difference between channel and program's volume automatically.

Time Menu

Press **MENU** button to display the main menu. Press ◀ / ▶ button to select **TIME** in the main menu.

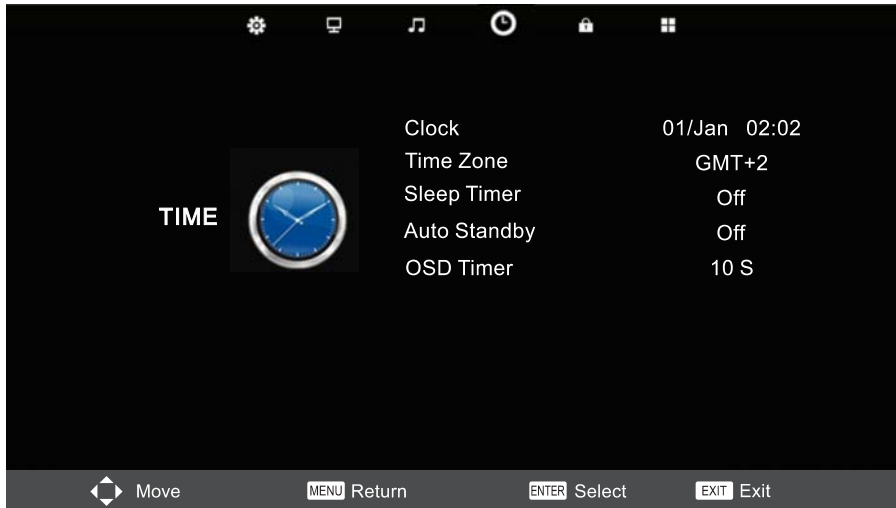

1. Press ▼ / ▲ button to select the option that you want to adjust in the TIME menu.
2. Press Enter button to adjust.
3. After finishing your adjustment, Press Enter button to save and return to the previous menu.

Clock

Select the lock and press ENTER button to enter interface at left. You can adjust data, month, year and so on with left and right keys.

Time Zone

Press ▼ / ▲ button to select Time Zone, then press Enter button to enter sub-menu.
Press ▼ / ▲ / ◀ / ▶ button to select time zone.

Sleep Timer

Press ▼ / ▲ button to select Sleep Timer, then press Enter button to enter sub-menu.
Press ▼ / ▲ button to select. (Available options are:Off,15min,30min,45min,60min,90min,120min,240min).

Auto Standby

Press ▼ / ▲ button to select Auto Standby, then press Enter button to enter sub-menu.
Press ▼ / ▲ button to select.(Off,3H,4H,5H)

Tips: The remote control does not make any operation in the hypothesis time, it will close down automatically. If you do any operation, it will reset the time.

OSD Timer

Press ▼ / ▲ button to select OSD Timer, then press Enter button to enter sub-menu.
Press ◀ / ▶ button to select.(5S,10S,15S,30S)

Lock Menu

Press **MENU** button to display the main menu.
 Press ◀ / ▶ button to select **Lock** in the main menu.

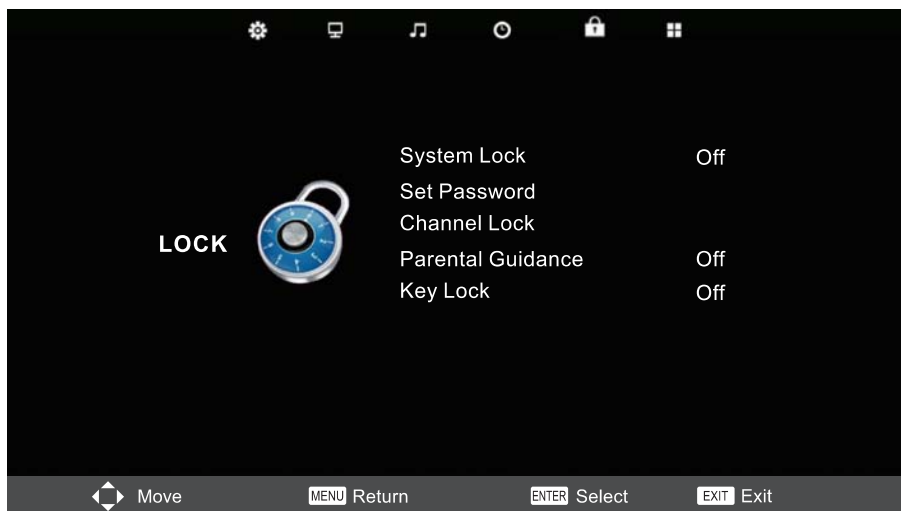

1. Press ▼ / ▲ button to select the option that you want to adjust in the LOCK SYSTEM menu.
2. Press Enter/◀ / ▶ button to adjust.
3. After finishing your adjustment, Press MENU button to return back to the previous menu

Lock System

Press ▼ / ▲ button to select Lock System,
 then press Enter button to make the following 3 options valid.
 Default password is 0000, and if forget what you set,
 please call the service center.

Set Password

Press ▼ / ▲ button to select Set Password,
 then press **Enter** button to enter sub-menu to set new password.

Channel Lock

Press ▼ / ▲ button to select Channel Lock
 then press **Enter** button to enter sub-menu to select.
 Press [Green] button to lock or unlock the channel.

Parental Guidance

Press ▼ / ▲ button to select Parental Guidance,
 then press **Enter** button to enter sub-menu to select the number
 of age which is suitable for your children.

Key Lock

Press ▼ / ▲ button to select Key Lock, then press ◀ / ▶ button
 to select Off or On. When Key Lock's status is on, you can't use
 the Key panel button.



Setup Menu

Press **MENU** button to display the main menu.

Press ◀ / ▶ button to select **SETUP** in the main menu.

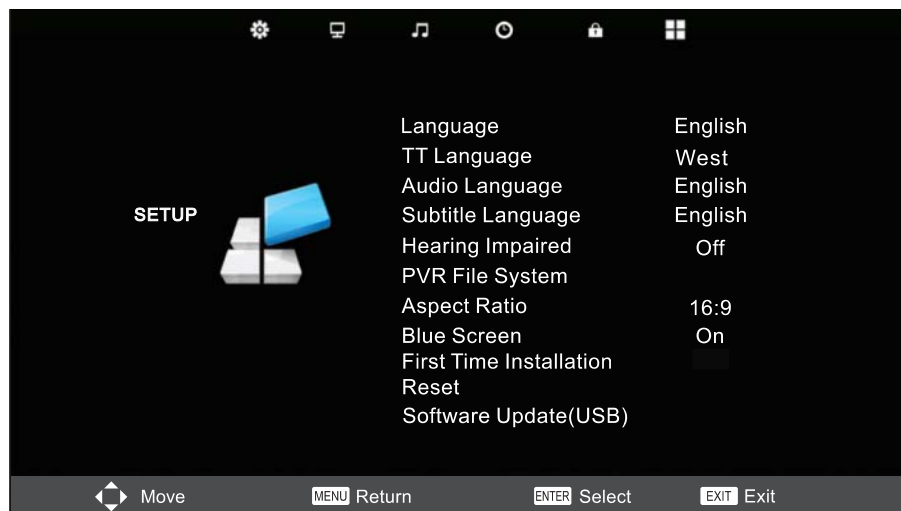

1. Press ▼ / ▲ button to select the option that you want to adjust in the **SETUP** menu.
2. Press **Enter** button to adjust.
3. After finishing your adjustment, Press **Enter** button to save and return to the previous menu.

OSD Language

Select an OSD menu language can be displayed. Default English is selected as menu language.

Press ▼ / ▲ / ◀ / ▶ button to select Menu Language.

TT Language

Press ▼ / ▲ button to select TT Language, then press **Enter** button to enter sub-menu.

Press ▼ / ▲ / ◀ / ▶ button to select TT language.

Audio Languages

Press ▼ / ▲ button to select Audio Languages, then press **Enter** button to enter sub-menu.

Press ◀ / ▶ button to select the primary of Audio Languages.

Press ▼ / ▲ / ◀ / ▶ button to select the Audio Languages.

Subtitle Language

Press ▼ / ▲ button to select Subtitle Language, then press **Enter** button to enter sub-menu.

Press ◀ / ▶ button to select the primary of Subtitle Language.

Press ▼ / ▲ / ◀ / ▶ button to select the Subtitle Language.

Hearing Impaired

Press ▼ / ▲ button to select Hearing Impaired, then press **Enter** button to select On or Off.

PVR File System

Press ▼ / ▲ button to select PVR File System, then press **Enter** button to enter sub-menu.
Press ▼ / ▲ button to select Check PVR File System, then press **Enter** button to enter.
Then it will check the USB speed.

Aspect Ratio

Press ▼ / ▲ button to select Aspect Ratio, then press **Enter** button to enter sub-menu.
Press ▼ / ▲ button to select aspect ratio.
(Available options are: Auto, 4:3,16:9, Zoom1, Zoom2).

Blue Screen

Press ▼ / ▲ button to select Blue Screen, then press **Enter** button to select On or Off.

First Time Installation

Press ▼ / ▲ button to select First time installation, then press **Enter** button to enter.

Reset

Press ▼ / ▲ button to select Reset, then press **Enter** button to enter sub-menu.

Software date(USB)

Press ▼ / ▲ button to select Software Update (USB), plug your USB device in the USB slot, then press ENTER button to update the right software.

Screen Menu(Only for PC mode)

Press **MENU** button to display the main menu.

Press ◀ / ▶ button to select **SCREEN** in the main menu.



1. Press ▼ / ▲ button to select the option that you want to adjust in the **SCREEN** menu.
2. Press **Enter** button to adjust.
3. After finishing your adjustment, Press **Enter** button to save and return to the previous menu.

Auto Adjust

Press **Enter** button to start adjusting **H-Offset/V-Offset/Size/Phase** automatically.

H-Offset.

Adjust the horizontal position of the picture.

Press ▼ / ▲ button to select **H-Offset**, then press **Enter** button to enter sub-menu.

V-Offset

Adjust the vertical position of the picture.

Press ▼ / ▲ button to select **V-Offset**, then press **Enter** button to enter sub-menu.

Size

Adjust the display size.

Press ▼ / ▲ button to select **Size**, then press **Enter** button to enter sub-menu.

Phase

Adjust the horizontal interfering lines.

Press ▼ / ▲ button to select **Phase**, then press **Enter** button to enter sub-menu.

Position Reset

Press ▼ / ▲ button to select **Position Reset**, then press **Enter** button to enter.

Notes:

1. Noise Reduction in PICTURE option is invalid.
2. AD Switch in SOUND option is invalid.
3. TIME menu and description are the same as that for Air mode.
4. Parental Guidance in LOCK option is invalid.
5. Audio Languages, Subtitle Language, Hearing Impaired and PVR File System in SETUP option is invalid.
6. PC mode has no CHANNEL menu.



Media Play

Remote Control for Media

Button	Description
■	Stop playback
▶▶	Play/Pause
◀◀ ▶▶	Go back to the previous or skip to the next.
▲▼	Press to select item upward/downward.
ENTER	Press to confirm an action (For example: cope, paste etc.)

Media Play

When selecting the USB input mode and input your USB, you can play the USB. There are 4 items in the Preference Page: PHOTO, MUSIC, MOVIE, TEXT.



NOTE: Select the picture and press PLAY button to play after exiting music play mode. When Playing a Movie, you can press the "ENTER" button, then the function menu will appear on the screen. You can select you desired item.

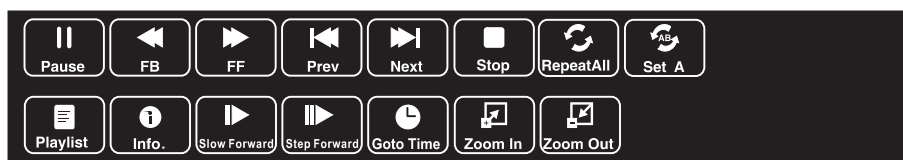

The supported file format of media playing:

File Type	Supported File Format	File Name
PHOTO	BMP/JPEG/PNG	. Jpeg/. bmp
MUSIC	MP3/M4A/AAC	. mp3
MOVIE	MPEG1/MPEG2/MPEG4	. mpg/. dat/. Vob
TEXT	TXT	.txt

Note: Not compatible with HDD. The file you played needs license (customer should check this point) or it will not be played.

Model NO	L32HD23B	L43HD23B
Resolution	1366x768	1920x1080
Input Voltage	100-240V~50/60Hz	100-240V~50/60Hz
Standby power consumption	< 0.5W	< 0.5W
RF	YES	YES
Mini AN IN	YES	YES
Mini YPbPr	YES	YES
VGA	YES	YES
HDMI	YES	YES
USB	YES	YES
COAX	YES	YES
PC AUDIO	YES	YES
SCART	YES	YES
DVB-S2	YES	YES
ENRPHONE	YES	YES
Audio Output(RMS)	2x7W	2x8W
Work Temperature	5°C~35°C	5°C~35°C
Work Humidity	20%~80%	20%~80%
Storage Temperature	-15°C~45°C	-15°C~45°C
Storage Humidity	10%~80%	10%~80%

Before calling service personnel, please check the following troubleshooting guide. If any problem still persists, unplug the TV set and call for servicing.

Symptom	Check List
No picture, no sound	<ul style="list-style-type: none"> • Check if the main power of the TV is turned on. • Check the connection of the power cord and/or other cables.
Normal picture, no sound	<ul style="list-style-type: none"> • Check the volume level. • Check if the  button has been pressed or not. • Check the connection of the external equipment.
Poor color or no color, normal sound	<ul style="list-style-type: none"> • Check the value level of "Brightness" and "Contrast" in PICTURE menu.
Multiple images, normal sound	<ul style="list-style-type: none"> • Check the antenna connection and direction. • Fine tuning the TV. • Check the connection of the external equipment. • The TV station may have broadcast difficulties. Try another channel.
Intermittent interference	<ul style="list-style-type: none"> • Check if the source of interference is shield well. • Remove those kinds of electrical devices away from the TV.
Remote control does not work	<ul style="list-style-type: none"> • Check if the batteries are installed correctly. • The batteries may be exhausted. Replace them with new ones. • Remove all obstruction between the remote control and the remote control sensor. • Ensure there is no strong light shining on the remote control sensor.
"No Signal" or "Unsupported Signal" appears on the screen (RGB mode only)	<ul style="list-style-type: none"> • Check if the display resolution and frequency from your PC is a valid mode for the TV. Refer to the recommended RGB input signal chart
Image not centered (PC mode only)	<ul style="list-style-type: none"> • Adjust the "H Position" and "V Position" in the SETUP menu.

WARNING

To prevent the spread of fire, keep candles or other open flames away from this product at all times.

ГАРАНТІЙНИЙ ТАЛОН

Телевізор VINGA

Модель _____

Серійний номер _____

Гарантійний термін _____

М.П.

ПРОДАВЕЦЬ

Назва _____

Адреса _____

Телефон _____

Дата продажу _____

П.І.Б. менеджера _____

М.П.

Виріб перевірено в присутності Покупця, з умовами гарантії та експлуатації ознайомлений та згоден.

П.І.Б. підпис покупця/уповноваженої особи

УВАГА!

Гарантійний талон є дійсним тільки за наявності печаток виробника та продавця на цій сторінці, та підпису покупця, що засвідчує згоду з умовами гарантії.

Дата прийому	_____	○ М.П.
Ознаки дефекту (зі слів власника)	_____	
П.І.Б майстра, підпис	_____	
П.І.Б клієнта, підпис	_____	
Виконані роботи	_____	
Дата видачі	_____	○ М.П.
П.І.Б майстра, підпис	_____	
П.І.Б клієнта, підпис	_____	
Дата прийому	_____	○ М.П.
Ознаки дефекту (зі слів власника)	_____	
П.І.Б майстра, підпис	_____	
П.І.Б клієнта, підпис	_____	
Виконані роботи	_____	
Дата видачі	_____	○ М.П.
П.І.Б майстра, підпис	_____	
П.І.Б клієнта, підпис	_____	
Дата прийому	_____	○ М.П.
Ознаки дефекту (зі слів власника)	_____	
П.І.Б майстра, підпис	_____	
П.І.Б клієнта, підпис	_____	
Виконані роботи	_____	
Дата видачі	_____	○ М.П.
П.І.Б майстра, підпис	_____	
П.І.Б клієнта, підпис	_____	

VINGA.UA



FACEBOOK



YOUTUBE



Торгова марка: VINGA.

Виробник:

ГУАНЧЖОУ ЧАНГДЖІА ЕЛЕКТРОНІК Ко., ЛТД
Адреса: блок 2602-03, 26 / Ф., BEA Тауер, М
іленіум Сіті 5, 418 Кван Тонг Род, Кван
Тонг, Коулун, Гонконг

Імпортер в Україні:

ТзОВ "КОМЕЛ", Україна, 01054,
м. Київ, Шевченківський район,
вул. Дмитрівська, буд. № 35-А, кв.1

Trademark: VINGA.

Manufacturer:

GUANGZHOU CHANGJIA ELECTRONIC CO., LTD
Address: Unit 2602-03, 26/F., BEA Tower,
Millennium City 5, 418 Kwun Tong Road,
Kwun Tong, Kowloon, Hong Kong

EU importer:

GP2C Trading OÜ, Estonia, Tallinn,
Narva Road 7-634, post code 10117